



Katalog produktów ochrony ścian

NIEOGRANICZONE MOŻLIWOŚCI

plyty | narożniki | odbojnice | odbojoporęcze | poręcze



SHOWROOM
ul. Słoneczny Sad 33
72-002 Dołuje



+48 91 391 35 10



info@csprodmar.pl



sklep.csprodmar.pl
prodmar.com



Niezastąpiony system ochrony ścian, drzwi i narożników

System ochrony ścian **Prodmar** to połączenie nowoczesności z funkcjonalnością, zarówno w kształcie, jak i technologii. Nasze znakomite profile wykorzystują w pełni wszechstronność akrylu i elastomeru, łącząc ciepło drewna oraz siłę nierdzewnej stali.

Obecnie mogą Państwo wybierać z szerokiej gamy produktów (płyt, odbojnic, odbojoporęczy, poręczy, narożników), z których każdy oferowany jest w wielu opcjach, odpowiednich dla każdego projektu i różnego typu budynków.

SZEROKIE MOŻLIWOŚCI ZASTOSOWANIA:



Służba zdrowia



Hotele



Ośrodki wypoczynkowe/SPA



Biura



Handel



Edukacja



Porty lotnicze



Apteki

PROFIL FIRMY



Firma Prodmar Sp. z o.o. działa na polskim rynku nieprzerwanie od 1995 roku (wcześniej pod nazwą CS Polska Sp. z o.o.). Specjalizujemy się w produkcji systemów zabezpieczenia ścian, drzwi i narożników, prowadnic do zasłon, profili dylatacyjnych, profesjonalnych wycieraczek systemowych, osłon przeciwsłonecznych.

STRONA

2-3	Informacje o firmie oraz spis treści
4-5	Wyznaczamy nowe standardy
6-7	Projektowanie skutecznych systemów ochrony ścian
8-9	Przykładowe obszary zastosowań
10-11	Prodmar Wall Collection® – Płyty
12-15	Prodmar Wall Collection® – Ochrona i ozdoba w jednym
16-17	Prodmar Wall Collection® – Zabezpieczenia drzwi
18-19	Prodmar Wall Collection® w obiektach edukacyjnych
20-21	Prodmar Wall Collection® w handlu, biurach, administracji, hotelach
22-23	Acrovyn® w służbie zdrowia
24-25	Acrovyn® – Płyty antybakteryjne
26-27	Acrovyn® – Profile
28-29	Acrovyn® – Narożniki
30-31	Acrovyn® – Odbojnice
32-33	Acrovyn® – Quick Lock™
34-35	Acrovyn® – Odbojoporęcze
36-37	Acrovyn® – Poręcze
38-39	ArtWall Protection® – Połączenie ochrony ścian i dowolnego obrazu
40-43	ArtWall Protection® w handlu, biurach, administracji, hotelach
44-45	ArtWall Protection® w obiektach edukacyjnych
46-47	ArtWall Protection® w obiektach sportowych
48-53	ArtWall Protection® w służbie zdrowia
54-55	Odbojnice przemysłowe – Zabezpieczenia ze stali nierdzewnej i elastomeru
56	Odbojnice przemysłowe – Zabezpieczenia ze stali nierdzewnej
57-59	Odbojnice przemysłowe – Zabezpieczenia elastomerowe
60-61	Prodmar Supertrak® – System podwieszanych parawanów
62	PrimeMat Alu® – Profesjonalne wycieraczki systemowe
63	AluJoint ProLine® – Osłony szczelin dylatacyjnych
64	Informacje uzupełniające i warunki ogólne
65	ArtWall Protection® - Szczegóły zamówienia
66-69	Kolornik
70-71	Kontakt

POLECANE
PRODUKTY:

**WYZNACZAMY
NOWE STANDARDY**

„OCHRONA ŚCIAN
NIGDY NIE BYŁA
ŁATWIEJSZA”



Wyznaczamy nowe standardy

HISTORIA - TAK BYŁO KIEDYŚ...

30 lat temu polskie szpitale wyglądały zupełnie inaczej. Dominowały ściany pokryte farbą olejną wraz z kawałkami płyty meblowej, która miała spełniać funkcję odbojnicy. W roku 1995 na polski rynek wkroczyła nasza firma Prodmar (dawna CS Polska), która jako jedyna, pioniersko wdrażała nowe rozwiązania ochrony ścian.

I PRZEŁOMOWA ZMIANA JAKOŚCIOWA

Począwszy od roku 1995 zaczęła się pierwsza zmiana w wyglądzie i jakości polskich szpitali. Często nieestetyczne i wysoce niehigieniczne osłony z płyt meblowych zastąpiono odbojnicami, płytami, poręczami z higienicznego, estetycznego, hamującego rozwój bakterii materiału. Polskie szpitale wkroczyły w nową jakość.

Rok 1995...



Po roku 1995...



II PRZEŁOMOWA ZMIANA JAKOŚCIOWA

Od kilku lat szpitale, szkoły, przedszkola czy siłownie zmieniają swoje wnętrza na jeszcze bardziej przyjazne odbiorcy, estetyczne i trwałe. Trwała „rewolucja designu i funkcjonalności”. Prodmar świetnie wpisuje się w tę rewolucję. Nowe rozwiązania to nie tylko bogata kolorystyka i atestowane trwałe materiały z możliwością umieszczenia dowolnego obrazu.

Prezentujemy Państwu unikalny produkt – **ArtWall Protection®!** To połączenie skutecznej, higienicznej ochrony ścian z dowolnie wybraną grafiką, która najlepiej podkreśli charakter danego miejsca.



Wyznaczamy nowe standardy



Projektowanie skutecznych systemów ochrony ścian

CZĘSTO NARAŻONE OBSZARY:

- oddziały szpitalne i sypialnie w domach opieki lub hotelach
- recepcje i hote wejściowe
- wejścia i obszary wind
- kuchnie komercyjne
- stołówki i jadalnie
- zakłady produkcyjne
- obszary usługowe i zaplecza

KORZYŚCI PŁYNĄCE ZE STOSOWANIA OCHRONY ŚCIAN:

- zwiększenie trwałości i wydłużenie okresu eksploatacji budynku
- redukcja kosztów konserwacji, napraw i renowacji
- lepsza estetyka i nieograniczona swoboda wizualna
- zgodność z przepisami i wytycznymi

Typowe przyczyny uszkodzeń

Ruch pieszych



Wózki i kosze na zakupy



Krzesła



Łóżka szpitalne



Bagaże



Wózki cateringowe i na bieliznę



Wózki inwalidzkie i spacerowe

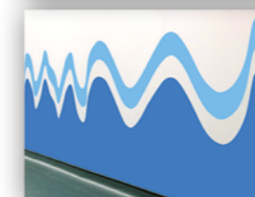

Pojazdy

BEZ PVC**CE****ACROVYN® 4000 BEZ PVC**

Acrovyn® 4000 jest produkowany całkowicie bez zawartości PVC (polichloroku winylu), jak również bez PBT oraz BPA. Przyjazny dla otoczenia i środowiska, podlegający w 100% recyklingowi.

ODPORNOŚĆ NA UDERZENIA, USZKODZENIA, OTARCIA**ZNAK CE****OSZCZĘDNOŚĆ NA KOSZTACH REMONTÓW****ANTYBAKTERYJNY ACROVYN® BACTERICIDE**

W swojej ofercie posiadamy płyty oraz poręcze z rewolucyjnym materiałem Acrovyn® Bactericide, który działa antybakteryjnie.

ArtWall Protection®, CZYLI POŁĄCZENIE OCHRONY I DOWOLNEGO OBRAZU

Funkcjonalna ochrona ścian szyta na miarę, czyli zaprojektowana zgodnie z życzeniem Klienta.

CZYSTOŚĆ I HIGIENA**MOŻLIWOŚĆ DOWOLNEGO WYCINANIA I KSZTAŁTOWANIA PŁYT****BOGATA KOLORYSTYKA**

Aż 51 kolorów do wyboru! Również z wykończeniem o strukturze drewna i nowoczesnymi, metalicznymi wzorami.

Prodmar
Nieograniczone możliwości ochrony ścian

Przykładowe obszary zastosowań

Faktem jest, że ściany, naroża i drzwi w budynkach o wzmożonym ruchu pieszych oraz tam, gdzie używa się sprzętu ruchomego są szczególnie narażone na wszelkiego rodzaju uszkodzenia. Ich usuwanie powoduje rosnące koszty remontów.

Zastosowanie systemów może odwrócić tę negatywną tendencję, pomagając zredukować koszty remontów oraz wydłużając okres użytkowania pomieszczeń.

Na co należy zwrócić uwagę?

ZABEZPIECZENIE NAROŻY

Narożniki ścian są w szczególności narażone na ciągle zabrudzenia, zniszczenia, obdrapania. Nasze zabezpieczenia naroży stanowią antidotum na te problemy. Są łatwe w montażu, a niskie koszty zakupu oraz szeroki wybór produktów zadowolą każdego użytkownika.

BIURO

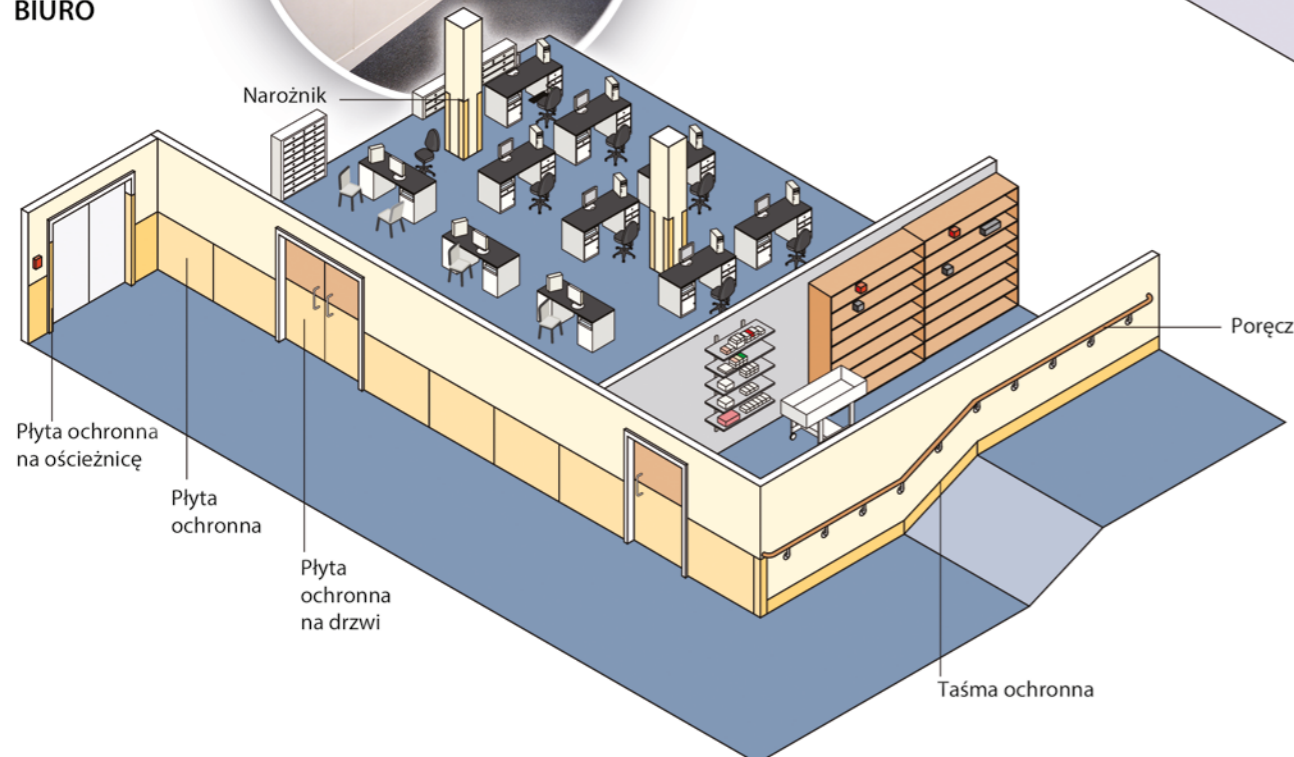

ZABEZPIECZENIA DOLNYCH I ŚRODKOWYCH CZĘŚCI ŚCIAN

Produkty chronią ściany przed wszelkimi uszkodzeniami. Wszystkie systemy spełniają wysokie wymagania technologiczne nadając jednocześnie pomieszczeniom estetyczny wygląd. Są praktyczne i wytrzymałe, dlatego nie obciążają budżetu ciągłymi naprawami. Z naszym nowatorskim systemem **Quick Lock™** montaż i demontaż wybranych produktów jest na tyle prosty, że czynność nakładania i zdejmowania elementów może być powtarzana zależnie od wymogów i potrzeb użytkownika.

SŁUŻBA ZDROWIA

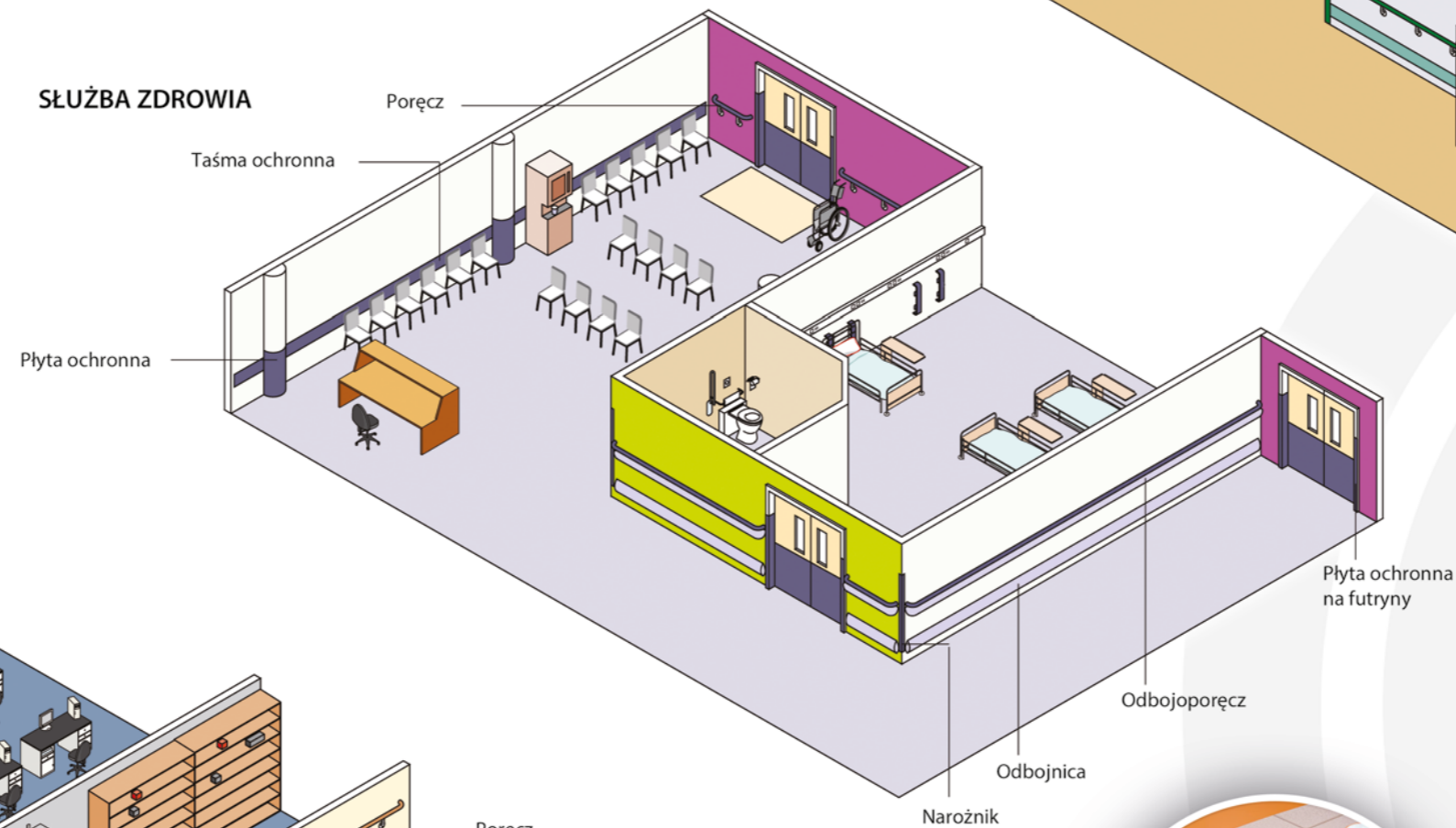

EDUKACJA

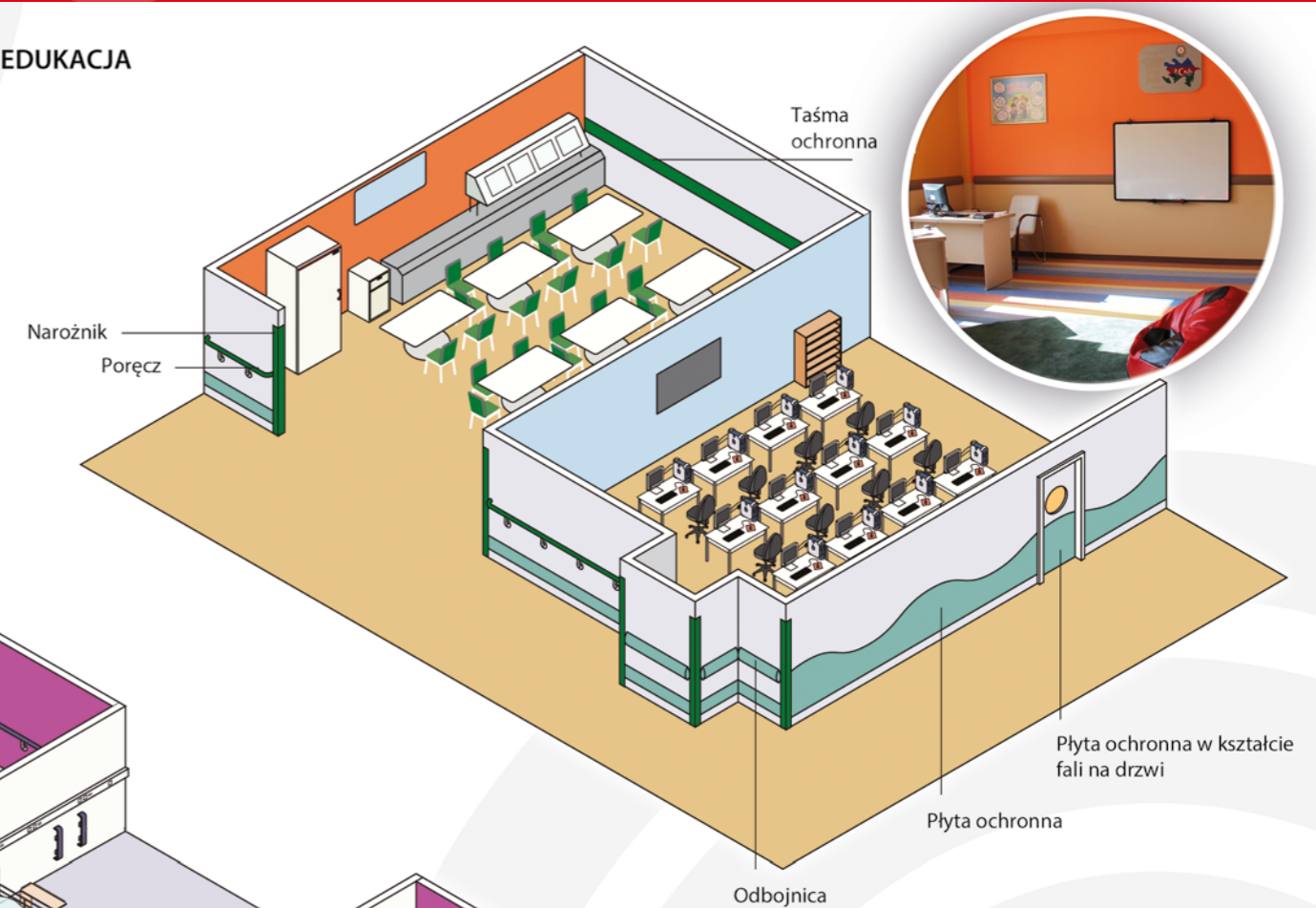

ZABEZPIECZENIA CAŁYCH ŚCIAN

W budynkach szczególnie narażonych na uszkodzenia ścian, takich jak szkoły czy szpitale, sprawdza się system zabezpieczeń ścian płytami. Łatwe w dopasowaniu w zależności od kształtu i powierzchni ściany stanowią idealne zabezpieczenie przed nieustannymi otarciami i uderzeniami. Dostępne są w szerokiej gamie kolorów.

ZABEZPIECZENIA DRZWI I OŚCIEŻNIC

Zastosowanie płyt skutecznie zabezpieczy szczególnie narażone na obicia i uszkodzenia drzwi oraz ościeżnice, redukując tym samym koszty ich napraw.



Prodmar Wall Collection® - Płyty

PŁYTY

Płyty idealnie chronią powierzchnie przed poważnymi uszkodzeniami w odróżnieniu od tradycyjnych systemów ochrony, takich jak malowanie. Płyty odporne są na zabrudzenia i środki chemiczne, co pozwala przez wiele lat utrzymać ściany w należytej czystości.

Płyty mogą zapewnić ochronę powierzchni narażonych na uszkodzenia w różnych sytuacjach, z uwagi na możliwość łatwego formowania lub kształtowania przed przyklejeniem do wielu różnych rodzajów powierzchni.

Obudowa kolumny, front recepcji czy ściana dekoracyjna oraz wiele innych zastosowań – to wszystko jest możliwe z płytami.



Dzięki szerokiej gamie kolorów i opcji wykończeniowych możliwa jest realizacja każdego projektu.

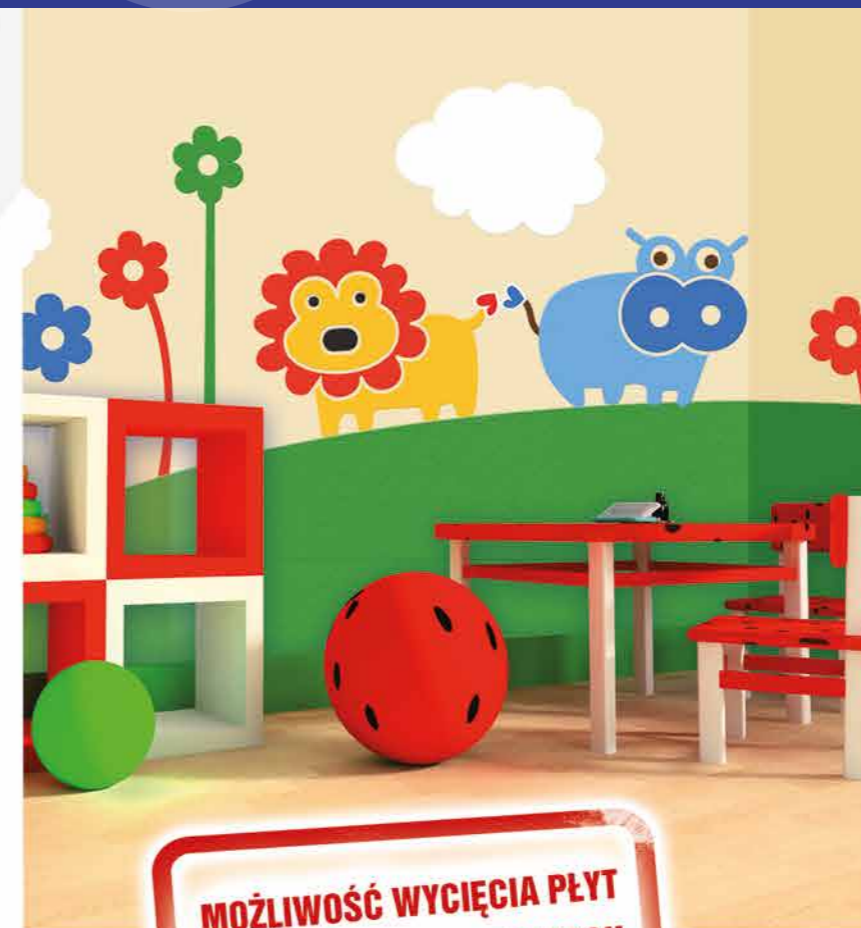
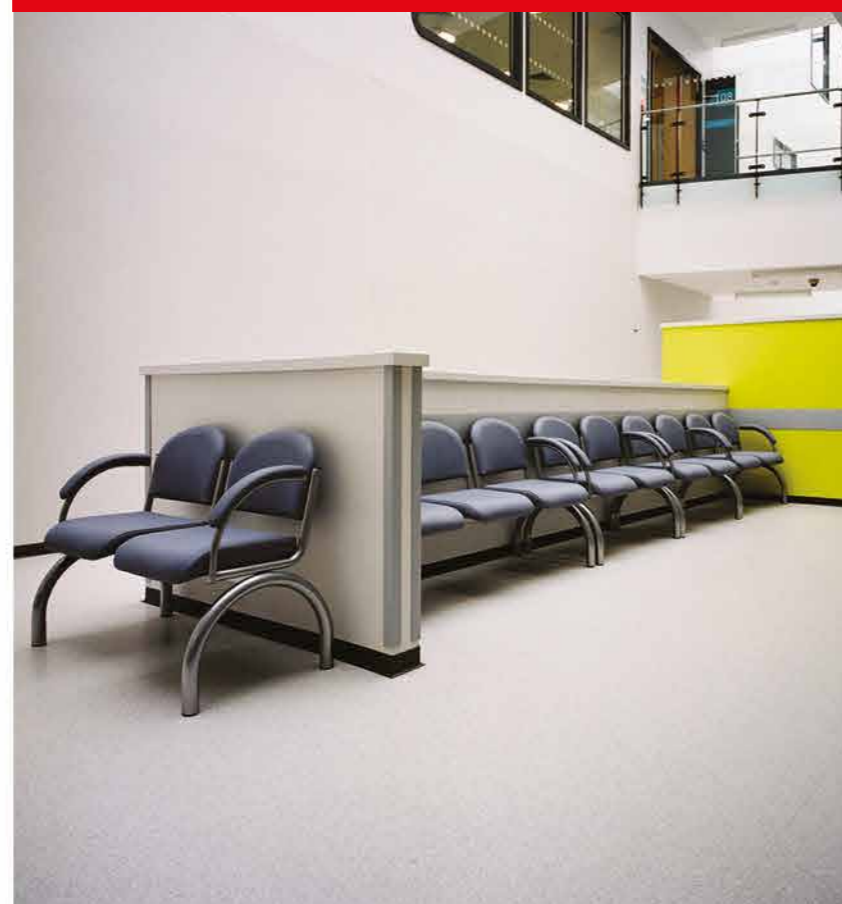

**MOŻLIWOŚĆ WYCIĘCIA PŁYT
W DOWOLNYCH KSZTAŁTACH**

**KOLOROWE POKRYCIE, KTÓRE MOŻNA
CIAĆ, FORMOWAĆ I KSZTAŁTOWAĆ**

WŁAŚCIWOŚCI I ZALETY

- ✓ Trwałe pokrycie ścian, odporne na uszkodzenia spowodowane uderzeniami czy otarciami
- ✓ Rozwiązanie na lata
- ✓ Zastosowanie płyt pozwala znacznie zredukować koszty remontów
- ✓ Łatwe w utrzymaniu czystości - powierzchnia odporna na zabrudzenia i na działanie większości środków chemicznych
- ✓ Niwelują nierówności ścian
- ✓ Możliwość tworzenia różnorodnych wzorów, które mogą być zarówno funkcjonalne, jak i dekoracyjne
- ✓ Dopasowanie się do wymagających powierzchni, poprzez termoformowanie
- ✓ Ochrona trudno dostępnych miejsc np. framug, ościeżnic
- ✓ Barwione wgłębnie i jednorodnie
- ✓ Szeroka gama kolorów

prycinamy...



▲ W zależności od potrzeb płyta jest docinana na wymiar lub dostarczana w całych arkuszach. Na korytarzach, holach płyta najczęściej jest montowana na wysokości między 30 a 95 cm. W salach chorych, pokojach często są zabezpieczane całe ściany, co zapewnia optymalną ochronę przed uderzeniami i zabrudzeniami.

kształtujemy...



▲ Dzięki wykorzystaniu nowszej technologii cięcia laserowego, płytę można przyciąć na dowolny kształt. W zależności od potrzeb projektowych tworzymy fale, półksiężycy i inne wzory dekoracyjne.

formujemy...



▲ Poprzez termoformowanie płyt możliwe jest zabezpieczenie framug i ościeżnic drzwi. Po dokonaniu obmiaru płyta jest termoformowana zgodnie ze wskazanym kształtem i wymiarem.

Prodmar Wall Collection® - Ochrona i ozdoba w jednym



Zabezpieczenie naroża termoformalną płytą Prodmar Wall Collection®

Kolorowe płyty ochronne Prodmar Wall Collection®, które można w ciekawy sposób łączyć.

Idealnym uzupełnieniem zabezpieczeń z płyt **Prodmar Wall Collection®** są wzory dekoracyjne wykonane z tego samego materiału. Mogą być wycięte w dowolnym, fantazyjnym kształcie i stanowią spójną całość z płytami **Prodmar Wall Collection®**, tworząc niepowtarzalny efekt dekoracyjny.



Prodmar Wall Collection® - Ochrona i ozdoba w jednym



STANDARDOWE WZORY



Możemy wycinać dowolne kształty i wzory, wg indywidualnych projektów.



Płyty Prodmar Wall Collection® możemy dowolnie kształtować dzięki termoformowaniu.

Ciekawe łączenie płyt Prodmar Wall Collection®

PIKTOGRAMY



Prodmar Wall Collection® - Zabezpieczenia drzwi

Płyta ochronna Prodmar Wall Collection® chroniąca najbardziej narażoną na uszkodzenia część drzwi



Praktyczna odbojoporęcz model HRB35

Narożnik SSM20

Płyta ochronna Prodmar Wall Collection® zabezpieczająca najbardziej narażoną na uszkodzenia część ściany



Dolna część drzwi oraz okolice klamki są miejscami szczególnie narażonymi na uszkodzenia i zabrudzenia. Dzięki zastosowaniu trwałych i odpornych płyt Prodmar Wall Collection® drzwi będą służyły w nienagannym stanie przez długie lata, a koszty ich konserwacji zostaną ograniczone do minimum. Idealne do zastosowania w jednostkach medycznych.

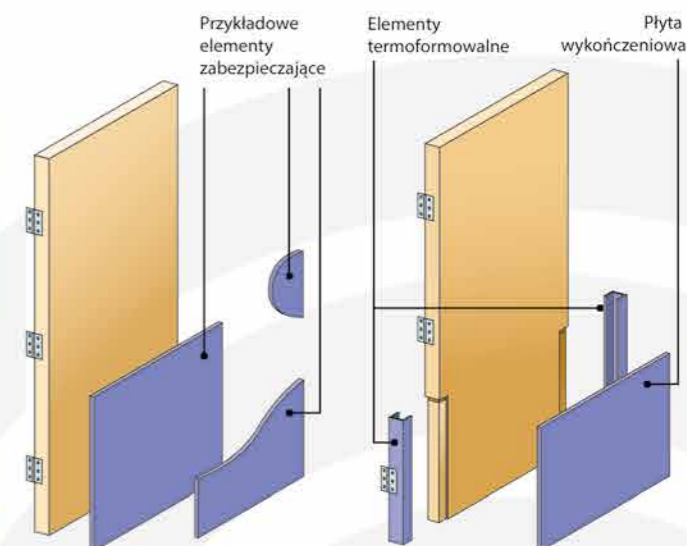

WZORY ZABEZPIECZEŃ DRZWI PODWÓJNYCH:

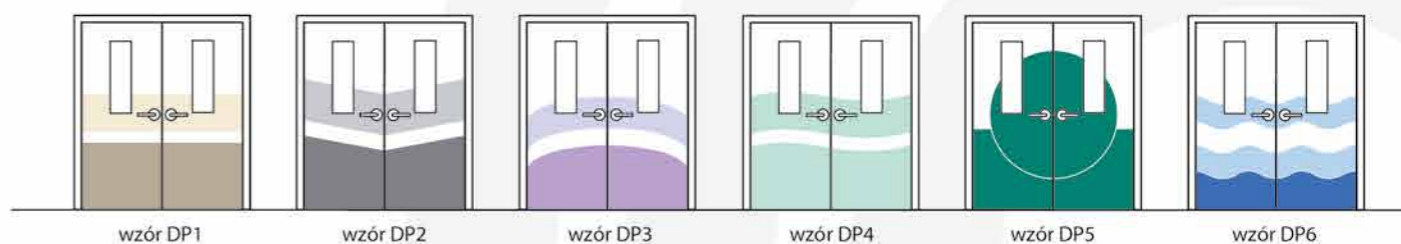

WZORY ZABEZPIECZEŃ DRZWI POJEDYŃCZYCH:

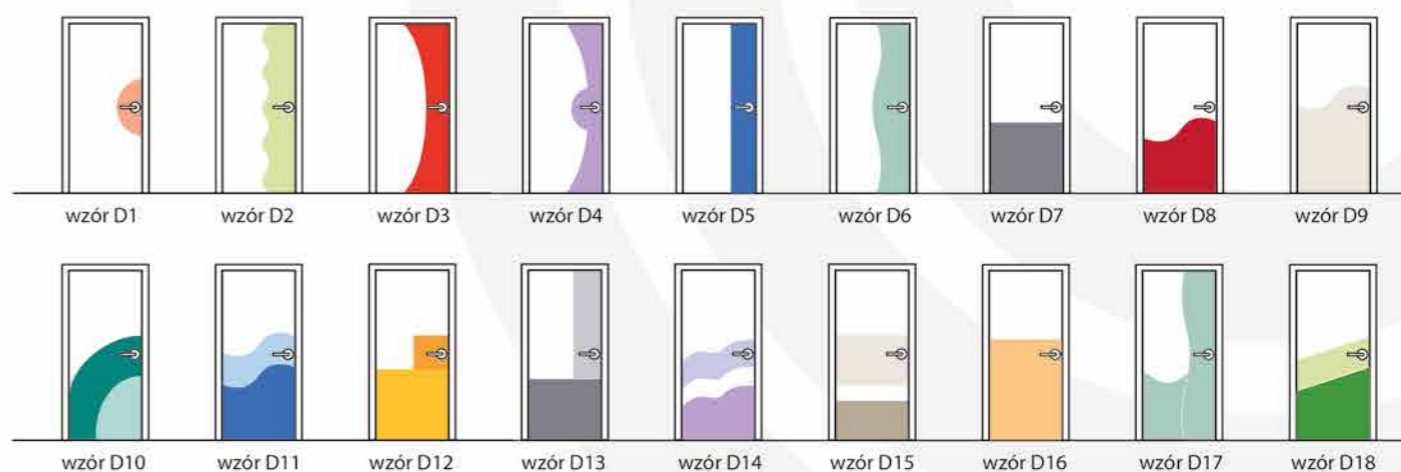

*Na życzenie wykonujemy dowolny wzór

Prodmar Wall Collection® w obiektach edukacyjnych



System **Prodmar Wall Collection®** doskonale sprawdza się w jednostkach edukacyjnych, w których ściany są szczególnie eksploatowane i narażone na zniszczenia oraz trwałe zabrudzenia. Płyty ochronne, szczególnie polecane do szkół, stanowią skuteczną i trwałą ochronę ścian, eliminując tym samym konieczność regularnych i kosztownych remontów. Z płyt możemy również wycinać różnorodne kształty, które mogą być zarówno funkcjonalne, jak i dekoracyjne. Są dostępne w szerokiej gamie kolorów, a dzięki możliwości termoformowania dopasują się do wymagających powierzchni. System **Prodmar Wall Collection®** to skuteczna ochrona ścian na długie lata, stanowiąca oryginalny i dekoracyjny element wnętrza.



Prodmar Wall Collection® w handlu, biurach, administracji, hotelach



Płyty Prodmar Wall Collection® doskonale sprawdzają się w budynkach jednostek administracyjnych, biurach, hotelach i w handlu. Nie tylko chronią ściany, ale także stanowią oryginalny i dekoracyjny element wnętrza.

■ SKUTECZNE ■ TRWAŁE ■ DEKORACYJNE

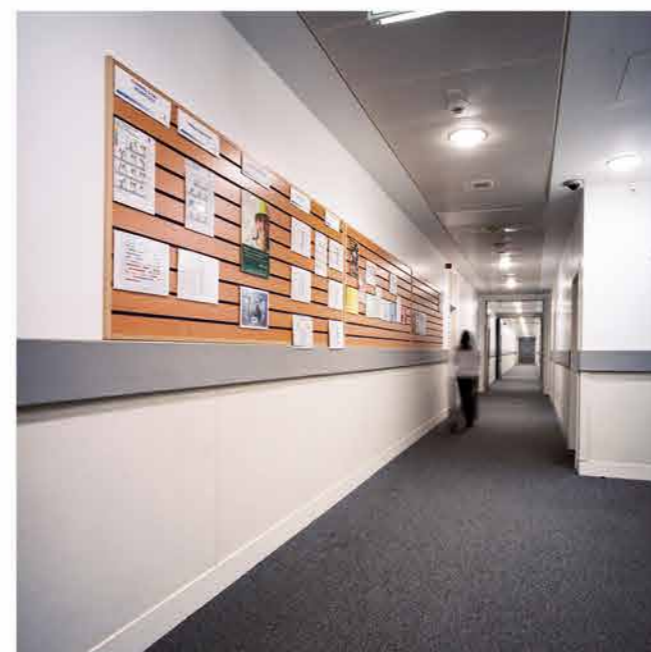

Acrovyn® w służbie zdrowia

Płyta ochronna
zabezpieczająca najbardziej
narażoną na uszkodzenia
część ściany



Praktyczna
odbojoporęcz
model HRB35



Odbojnica
model SCR80

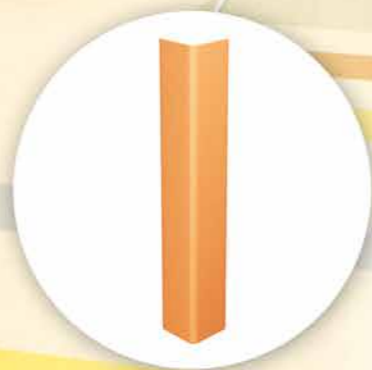

Narożnik
model SO50



System Acrovyn® to kompleksowe rozwiązanie ochrony ścian, narożników, drzwi oraz ościeżnic, które są w szczególności narażone na różnego rodzaju uszkodzenia oraz trwałe zabrudzenia. Zastosowanie systemu Acrovyn® zapewnia trwałą i skuteczną ochronę przez długie lata, w przeciwieństwie do tradycyjnych sposobów, takich jak malowanie. Produkty Acrovyn® są odporne na zabrudzenia oraz na działanie większości środków chemicznych, dzięki czemu koszty ich utrzymania oraz konserwacji są ograniczone do minimum. Na system Acrovyn® składają się: poręcze, odbojoporęcze, odbojnice, narożniki oraz płyty.



Acrovyn® - Płyty antybakteryjne



Płyty Acrovyn® Bactericide



Płyty Acrovyn® Bactericide są przełomowym rozwiązaniem, działają antybakteryjnie na gronkowca złocistego i szczepy bakterii Escherichia coli, co zostało potwierdzone w dokładnych testach przeprowadzonych przez Nosoco Tech, Lyon zgodnie z Europejską normą ISO 22196. Dlatego płyty Acrovyn® Bactericide są idealnym rozwiązaniem w służbie zdrowia oraz wszędzie tam, gdzie wymagana jest niezaganna higiena.

DZIAŁANIA ANTYBAKTERYJNE zgodnie z normą ISO 22196

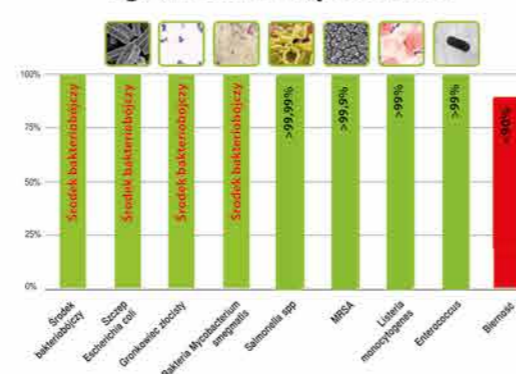

Kolornik płyt Acrovyn® Bactericide:



Ściany w salach chorych są wyjątkowo narażone na uszkodzenia mechaniczne, spowodowane ruchem łóżek na kółkach oraz wózków, dlatego zastosowanie płyt Acrovyn® jest niezbędne. Natomiast w salach operacyjnych, gdzie wymagana jest najwyższa higiena oraz produkty odporne na zabrudzenia i na działanie większości środków chemicznych, łatwe w dezynfekcji płyty Acrovyn® Bactericide stanowią idealne rozwiązanie.



Acrovyn® - Profile

PORĘCZE ACROVYN®

Poręcze Acrovyn® łączą w sobie funkcjonalność, bezpieczeństwo i estetyczny wygląd, tak aby zapewnić wysokiej jakości ochronę ścian, niskie koszty utrzymania oraz wysoką trwałość. Szeroka gama modeli i kolorów pozwala na dowolne projektowanie przy zachowaniu wysokich walorów estetycznych, higienicznych oraz użytkowych.



ODBOJOPORĘCZE ACROVYN®

Odbojoporęcze Acrovyn® łączą w sobie dwie funkcjonalne cechy: praktycznej poręczy i skutecznie chroniącej ścianę odbojnicy. Ergonomicznie zaprojektowane, doskonale w swoim kształcie i funkcjonalności. Skonstruowane do ochrony ścian przed wszelkiego rodzaju uszkodzeniami powstającymi w miejscach o dużym natężeniu ruchu, takich jak hotele, szpitale czy szkoły.

NAROŻNIKI ACROVYN®

Narożniki Acrovyn® są dostępne w różnych szerokościach i wysokościach. Modele występujące na profilu aluminiowym doskonale amortyzują wstrząsy i uderzenia, natomiast modele montowane bezpośrednio do ściany świetnie sprawdzają się jako zabezpieczenia narożi ścian.



ODBOJNICE ACROVYN®

Nie ma lepszej ani też łatwiejszej metody ochrony ścian przed uszkodzeniem niż zastosowanie odbojnic Acrovyn®.

Odbojnice Acrovyn® doskonale chronią ściany przed różnego rodzaju uderzeniami i zabrudzeniami. Dostępne są w wersji na uchwyty, aluminiowych profilach ciągłych oraz bezpośrednio montowane na ścianie.



Acrovyn® - Narożniki

SO 30, SO 50, SO 75



Oslona przeciwuderzeniowa



SO 30



SO 50



SO 75

SO 50 ZMIENNY KĄT



Narożnik z regulacją kąta

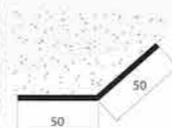

SM 20M



Końcówka
Profil aluminiowy ciągły

Oslona przeciwuderzeniowa

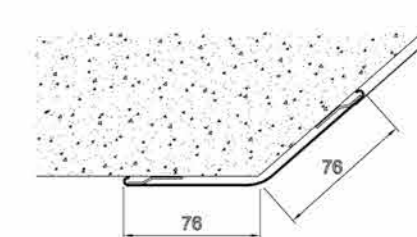

SSM 20



Końcówka
Profil aluminiowy ciągły

Oslona przeciwuderzeniowa

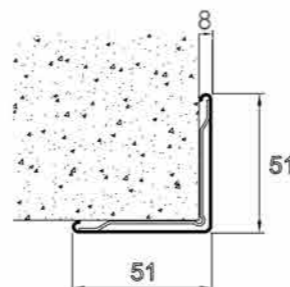

SM 20



Końcówka
Profil aluminiowy ciągły

Oslona przeciwuderzeniowa

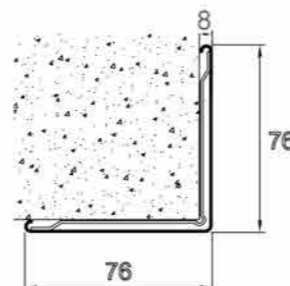

Acrovyn® - Odbojnice

SCR50



Typ SCR50 wykorzystuje aluminiowe uchwyty, które pozwalają na dopasowanie elementów do nierównych powierzchni



SCR80M



Typ SCR80M wykorzystuje aluminiowe profile ciągłe

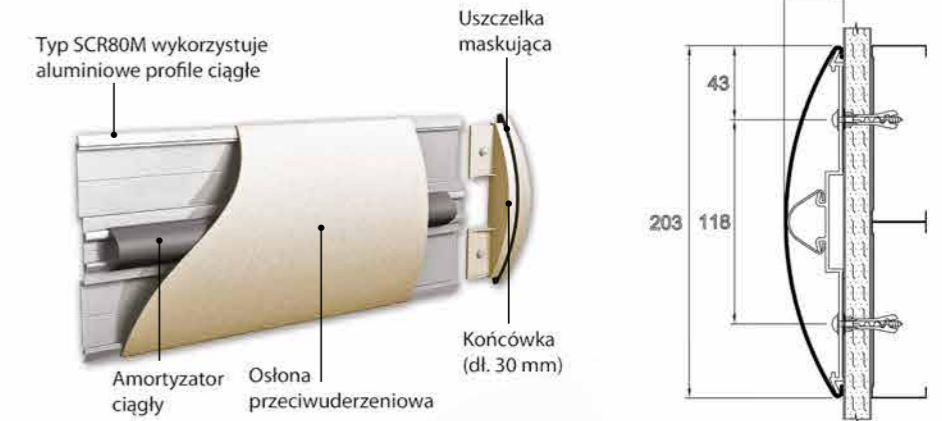

SCR50M



Typ SCR50M wykorzystuje aluminiowe profile ciągłe



TP

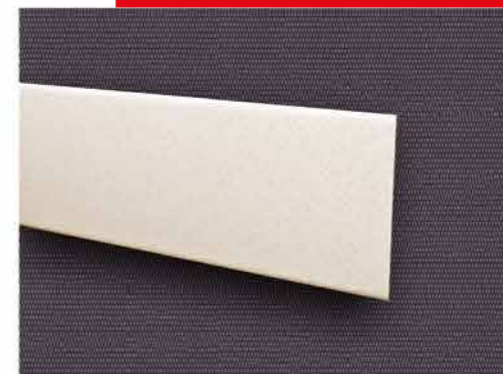

Oplywowe zakończenie krawędzi dobrze dopasowuje się do ściany

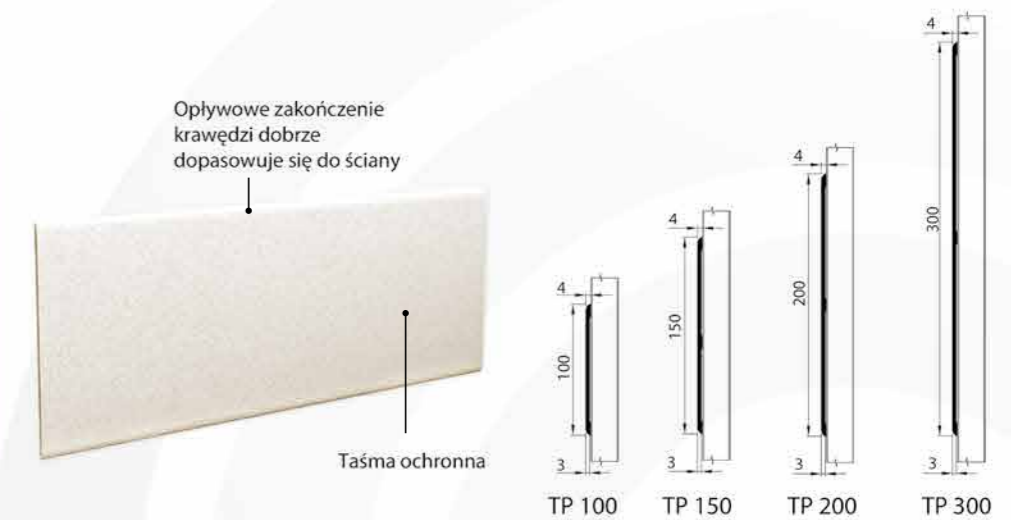

SCR80

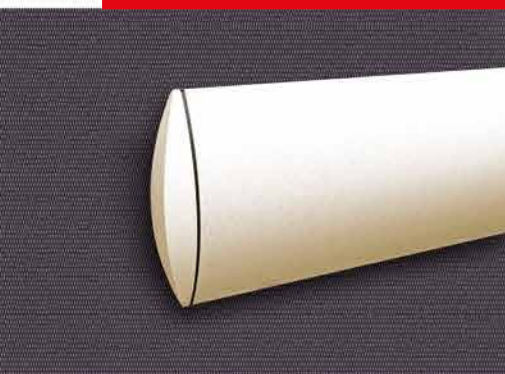

Typ SCR80 wykorzystuje aluminiowe uchwyty, które pozwalają na dopasowanie elementów do nierównych powierzchni

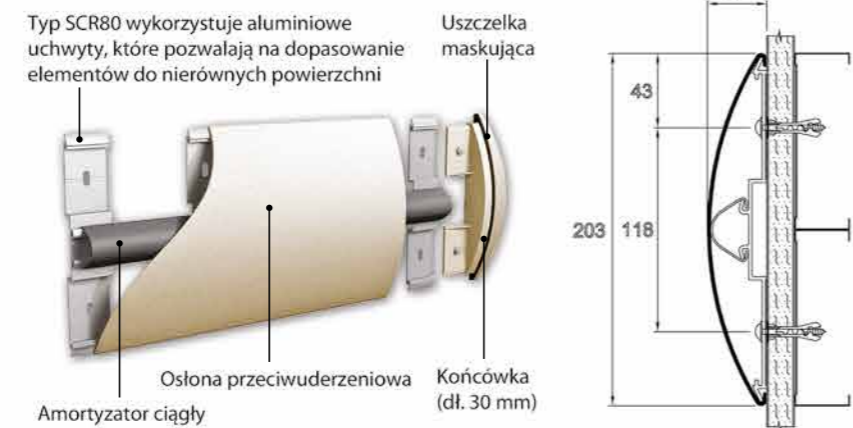

TAŚMY OCHRONNE TP WYSTĘPUJĄ W 4 ROZMIARACH:

TP 100 (100 mm)
 TP 150 (150 mm)
 TP 200 (200 mm)
 TP 300 (300 mm)

Właściwości i zalety taśmy ochronnej TP:

- ekonomiczne rozwiązanie
- grubość TP - 3 mm
- estetyka
- łatwość montażu
- fabrycznie zaokrąglone krawędzie



Acrovyn®- Quick Lock™

Prosty system instalacji Quick Lock™ znacznie redukuje czas i koszty montażu



KROK 1



Zamontować uchwyty Quick Lock na żądanej wysokości.

KROK 2



Po przytwierdzeniu uchwytów dopasować poręcz.

KROK 3



Przygotowaną poręcz umocować przy użyciu klucza montażowego.

KROK 4



Po założeniu jednego elementu czynność powtórzyć dla każdego kolejnego.

System instalacji Quick Lock™ jest doskonałym uzupełnieniem dla produktów Acrovyn®. Znacznie redukuje czas i koszty montażu.

SYSTEM QUICK LOCK™:

Uchwyty nośne Quick Lock™ instalowane są niezależnie od poręczy. Korzyścią takiego rozwiązania jest uproszczenie robót montażowych. Quick Lock™ można instalować także w funkcjonujących szpitalach, szkołach czy biurach, bowiem docinanie poręczy może odbywać się poza miejscem montażu. Gotowe elementy poręczy bardzo łatwo zawieszają się na zamontowanych uchwytach. Ten wyjątkowy system wymaga znacznie mniejszych nakładów siły roboczej niż systemy konwencjonalne. Zestaw gotowych elementów ogranicza również koszty odpadowe, czyniąc z systemu Quick Lock™ produkt przyjazny środowisku.

BIEŻĄCE UTRZYMANIE:

Odnawianie ścian, na których zamontowano klasyczne poręcze wymaga zwykle mnóstwa czasu spędzonego zwłaszcza przy rozbiórce elementów. System nośny Quick Lock™ w przypadku konieczności odnawiania ścian jest bardzo szybki i łatwy w demontażu. W rezultacie przygotowania do remontu nie wymagają zbyt wielu nakładów. Podobnie jest przy wymianie samych poręczy. Nie ma potrzeby rozmontowania całego zestawu, na tych samych uchwytach montuje się nową poręcz. Oszczędności czasowe i finansowe są oczywiste.

PRODUKTY ACROVYN®, W KTÓRYCH WYKORZYSTANO SYSTEM INSTALACJI QUICK LOCK™ BĘDĄ OZNACZONE W TEN SPOSÓB:



Quick Lock

Acrovyn® - Odbojoporęcze

Odbojoporęcze, praktyczne rozwiązanie 2 w 1

- połączenie skutecznej
odbojnicy
i funkcjonalnej
poręczy

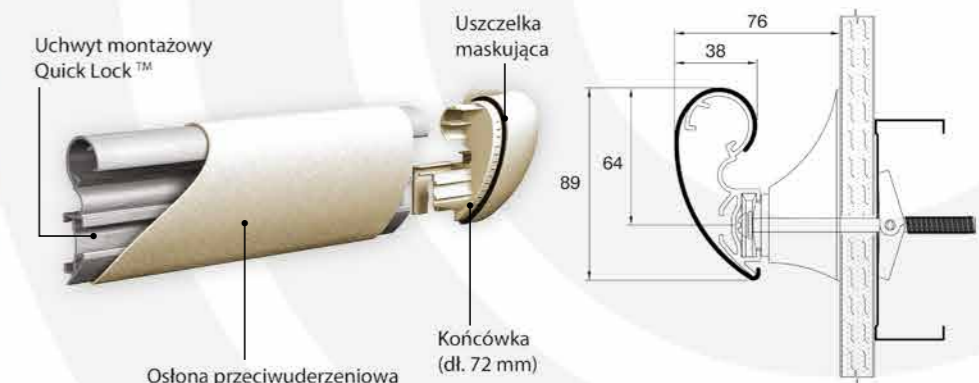
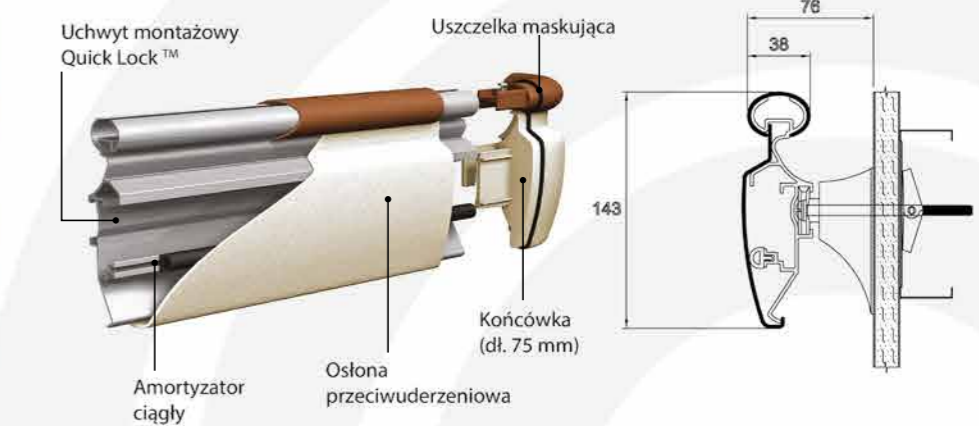
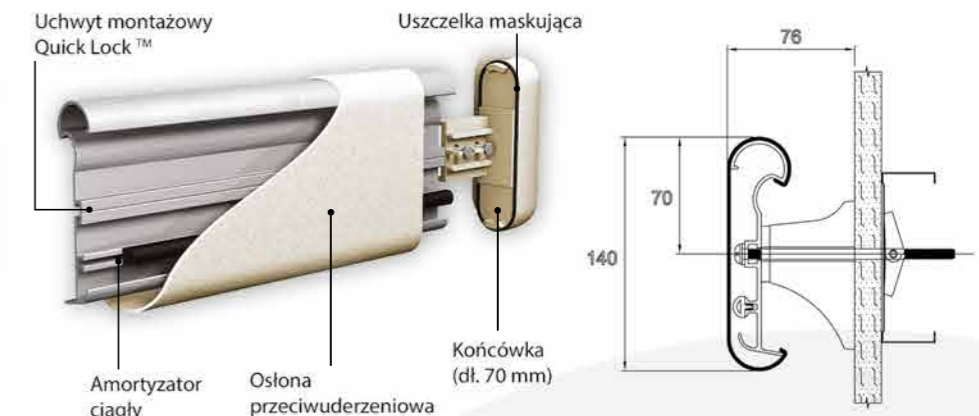

Acrovyn® - Poręcze

HRO6



ERGONOMICZNA



MCE Wood



DESIGNERSKA



MCE 40/45

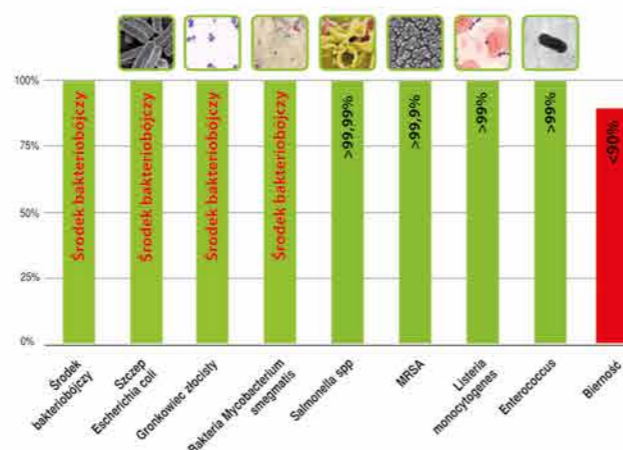

ANTYBAKTERYJNA

GŁADKA
POWIERZCHNIA

DZIAŁANIA ANTYBAKTERYJNE
zgodnie z normą ISO 22196



Gładkie poręcze MCE 40/45 są wykonane z unikalnego materiału **Acrovyn® Bactericide**, który jest antybakteryjny dla gronkowca

złocistego i szczepów bakterii Escherichia coli. Działania antybakteryjne zostały potwierdzone w dokładnych testach przeprowadzonych przez Nosoco Tech, Lyon zgodnie z Europejską normą ISO 22196. Dlatego poręcze MCE 40/45 idealnie spełnią swoje zadanie w służbie zdrowia oraz wszędzie tam, gdzie niezbędna i ważna jest nienaganna higiena.

PORĘCZE MCE WOOD DOSTĘPNE W 12 KOLORACH:

51 Dąb naturalny LRV 54	36 Dąb bielony LRV 40	53 Orzech włoski LRV 27
52 Złoty dąb LRV 37	38 Dąb przydymiony LRV 18	39 Wenge LRV 10
54 Szary beton LRV 43	55 Szarobrązowy beton LRV 25	56 Czarny beton LRV 10
06 Metal szczotkowany LRV 30	57 Brąz LRV 33	58 Miedź LRV 31

ArtWall Protection® - Połączenie ochrony ścian i dowolnego obrazu



plyta ochronna
z dowolnym nadrukiem
- ArtWall Protection®



TECHNOLOGIA PROJEKTOWANIA PŁYTY ArtWall Protection®

Prodmar wykorzystuje wysokiej jakości przezroczysty arkusz jako warstwę ochronną, łącząc go z nowatorską technologią druku cyfrowego w celu zapewnienia wspaniałego obrazu.

Wbudowana cyfrowa warstwa druku

Odporna na uderzenia, nieprzezroczysta warstwa ochronna



ZALETY PŁYT Art Wall Protection®:

- ✓ Dowolny, wysokiej jakości nadruk
- ✓ Odporność na uszkodzenia
- ✓ Trwałość nasycenia barw
- ✓ Powierzchnia odporna na zadrapania i odłamania
- ✓ Funkcja dekoracyjna
- ✓ Łatwe w utrzymaniu w czystości
- ✓ Wielkość jednej płyty to 1250x3000mm (płyty możemy łączyć)*

* Inne wymiary dostępne na zapytanie.



ArtWall Protection® w handlu, biurach, administracji, hotelach

plyta ochronna z dowolnym nadrukiem - ArtWall Protection®

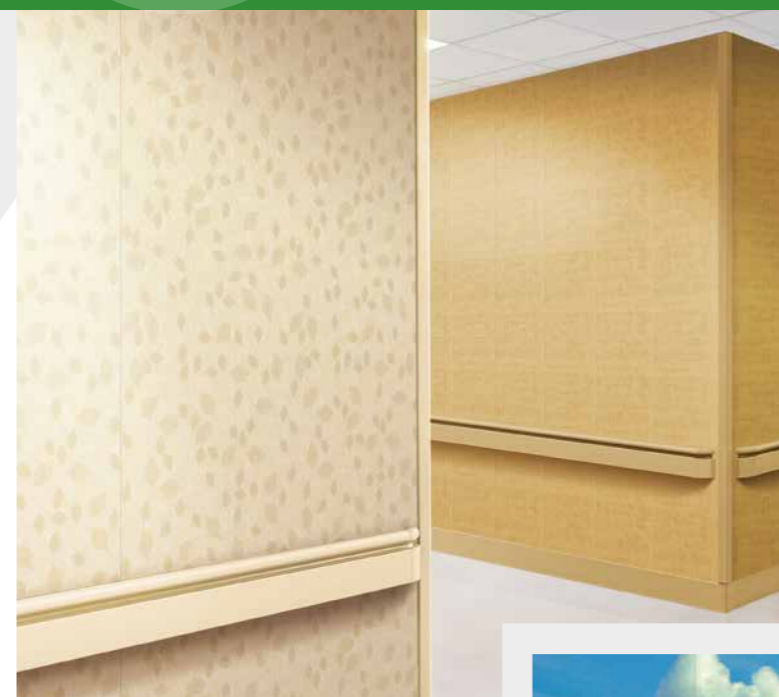

Kreowanie pozytywnego wizerunku firmy w świadomości klientów jest kluczowym elementem w biznesie.

Tradycyjne grafiki ścienne, które są drukowane i laminowane szybko blakną oraz ulegają zniszczeniom i zadrapaniom, przez co często osiągną cel odwrotny od zamierzonego. Dlatego stworzyliśmy system płyt ArtWall Protection®, zaprojektowany tak, aby sprostać najbardziej wymagającym warunkom. Teraz efektowne ściany będą doskonale promowały Państwa markę przez długi czas, w sposób znacznie trwalszy i estetyczniejszy niż tradycyjne rozwiązania.

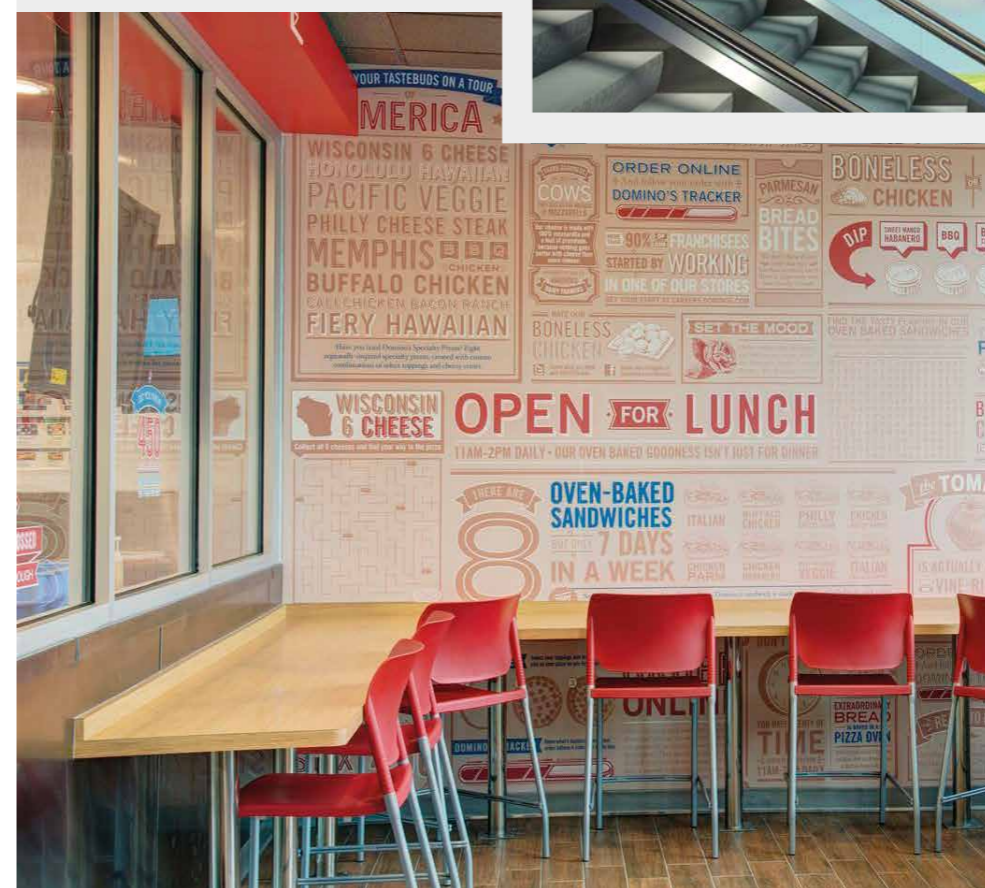
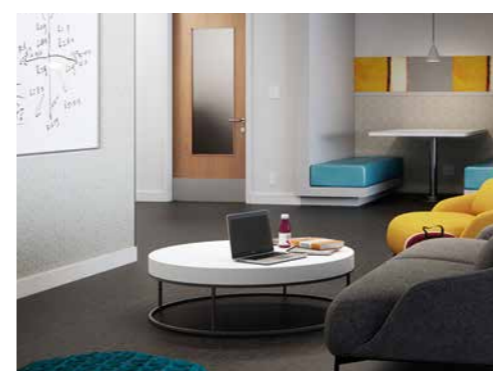

ArtWall Protection® w handlu, biurach, administracji, hotelach



płyta ochronna
z dowolnym
nadrukiem
- ArtWall Protection®

Funkcjonalne ściany, czyli zaprojektowane zgodnie z życzeniem Zamawiającego, stanowią od dawna podstawę dobrego projektu architektonicznego, szczególnie w obiektach handlowych, hotelowych, biurach czy obiektach administracyjnych. Jednak takie ściany nie tylko przyciągają uwagę, ale również stanowią łatwy cel dla brudu i rozmaitych uszkodzeń.

Ochrona ścian szyta na miarę - **ArtWall Protection®** - nie tylko skutecznie ochroni ściany, ale również zaskoczy osoby odwiedzające Twój obiekt pięknymi, wysokiej jakości fotografiami utrwalonymi na płytach o wyjątkowej trwałości, odpornych na uderzenia i inne uszkodzenia.

Dzięki rozwiązaniu **ArtWall Protection®**, ściany będą zawsze stanowiły estetyczną i wysokiej jakości wizytówkę Twojego biznesu czy obiektu.



ArtWall Protection® w obiektach edukacyjnych

plyta ochronna z dowolnym nadrukiem - ArtWall Protection®



technology



Płyty ArtWall Protection® są inspirującym nowym medium w sektorze edukacji, gdyż odpowiednio dobrane grafiki (obrazy) tworzą dobrą atmosferę w szkole czy przedszkolu.

Obrazy pobudzają nauczanie i tworzą bardziej efektywne środowisko do nauki. W procesie nauczania obrazy stanowią bardzo istotną rolę we wszystkich grupach wiekowych. Podnoszą stopień przyswajania wiedzy i zdolność zapamiętywania, co wpływa na osiągnięte przez uczniów wyniki. Dzięki płytom ArtWall Protection® uzyskamy nie tylko efekt edukacyjny i dekoracyjny, ale również zapewnimy stałą i skuteczną ochronę ścian przed uszkodzeniami oraz zabrudzeniami.



ArtWall Protection® w obiektach sportowych

plyta ochronna z dowolnym nadrukiem - ArtWall Protection®

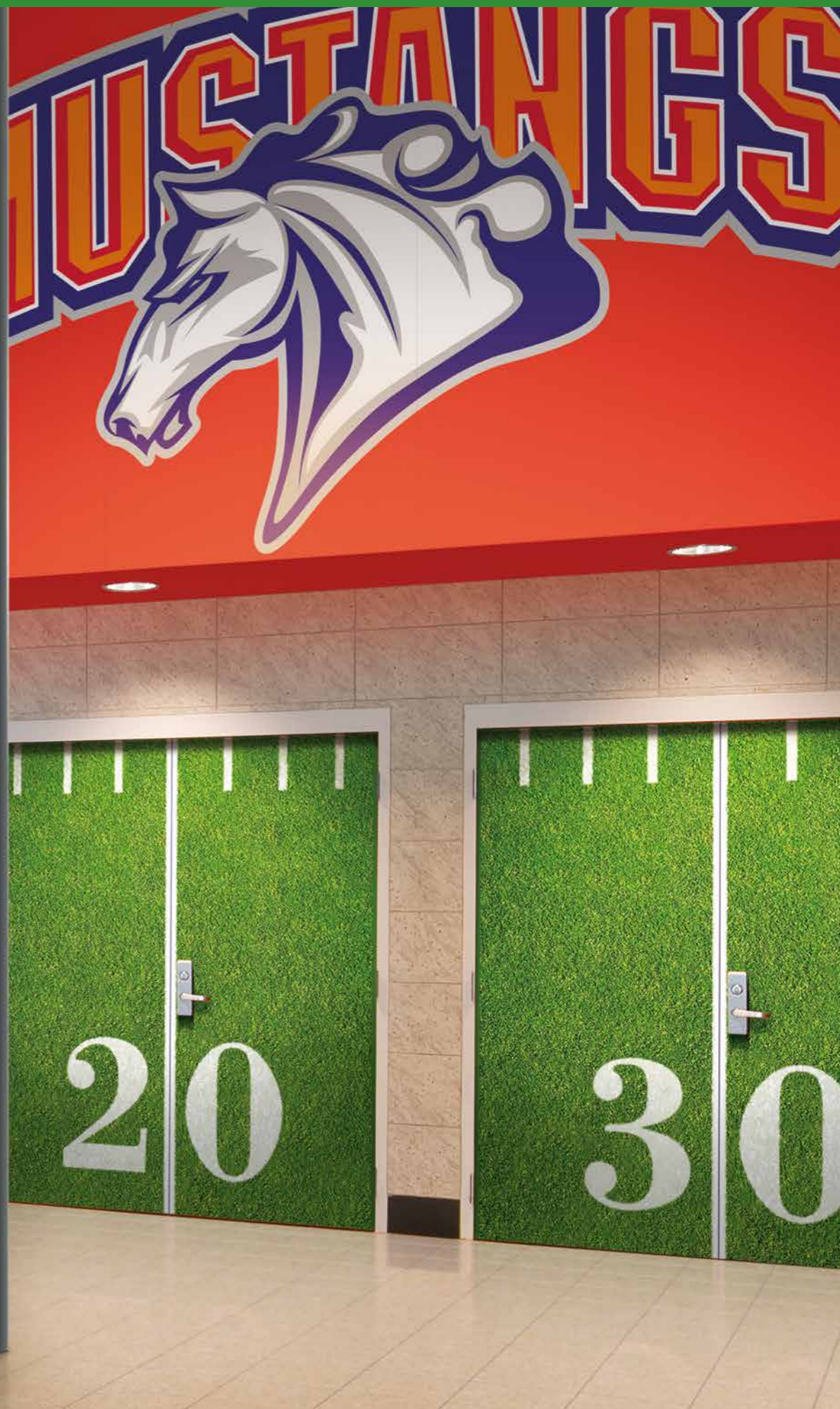

ArtWall Protection® w służbie zdrowia



plyta ochronna
z dowolnym nadrukiem
- ArtWall Protection®

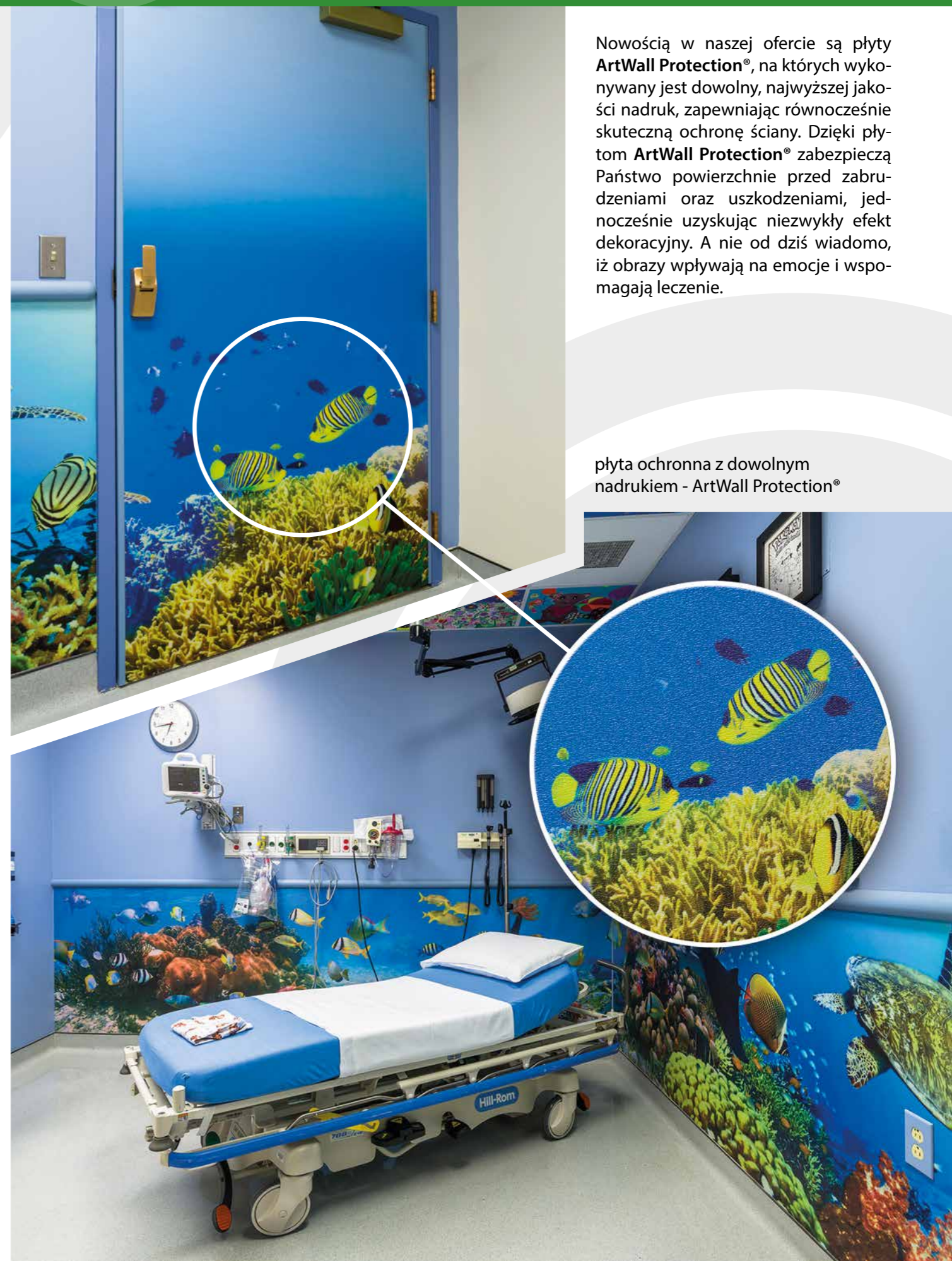

Nowością w naszej ofercie są płyty **ArtWall Protection®**, na których wykonywany jest dowolny, najwyższej jakości nadruk, zapewniając równocześnie skuteczną ochronę ściany. Dzięki płytom **ArtWall Protection®** zabezpieczą Państwo powierzchnie przed zabrudzeniami oraz uszkodzeniami, jednocześnie uzyskując niezwykle efekt dekoracyjny. A nie od dziś wiadomo, iż obrazy wpływają na emocje i wspomagają leczenie.

plyta ochronna z dowolnym nadrukiem - ArtWall Protection®

ArtWall Protection® w służbie zdrowia



płyta ochronna z dowolnym nadrukiem - ArtWall Protection®

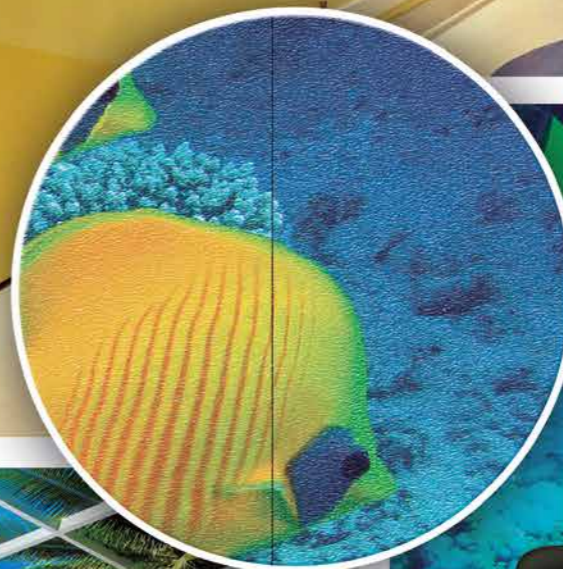

ArtWall Protection® w służbie zdrowia

Płyta ochronna z dowolnym nadrukiem - ArtWall Protection®

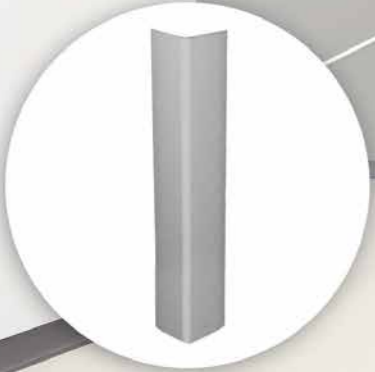

Narożnik model SO50



Płyta ochronna zabezpieczająca najbardziej narażoną na uszkodzenia część ściany

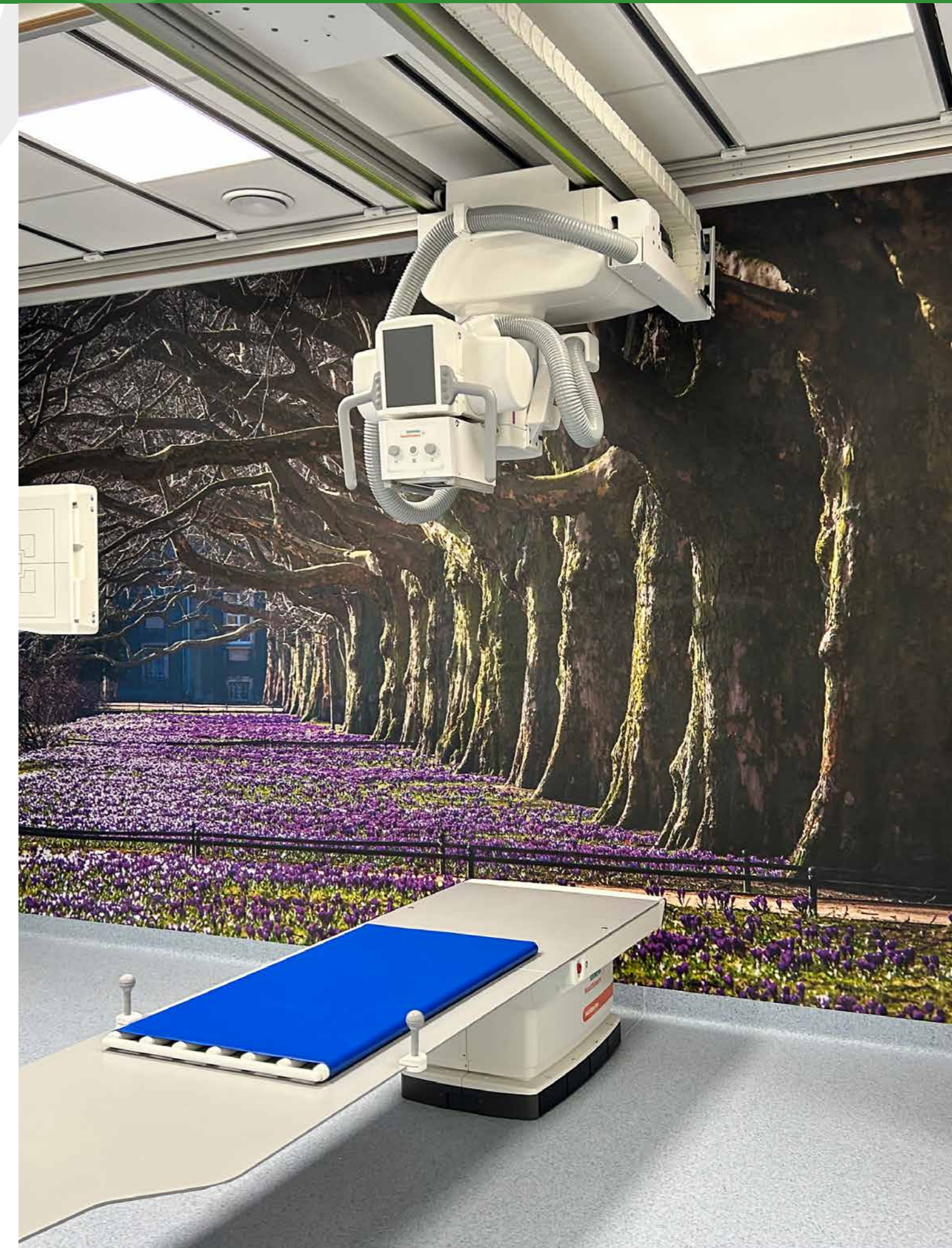

Odbojnice przemysłowe - Zabezpieczenia ze stali nierdzewnej i elastomeru

ZABEZPIECZENIA ZE STALI NIERDZEWNEJ

Nierdzewne odbojnice stalowe dają wiele możliwości montażowych pod względem wymiaru, kształtu i wykończenia. Nadają się do pomieszczeń, gdzie spełnione muszą być odpowiednie warunki sanitarne, a powierzchnie ścian wymagają szczególnej ochrony. Nierdzewne odbojnice stalowe mogą być montowane w kuchniach, halach przetwarzania żywności, laboratoriach farmaceutycznych i szpitalach.

Elementy ochronne ścian ze stali nierdzewnej stanowią gładkie rozwiązanie dla ochrony kruchych ścian wewnętrznych w pomieszczeniach hotelowych czy handlu detalicznym. Odpowiednie są także dla miejsc, w których higiena i czystość są najważniejsze, takich jak kuchnie, pomieszczenia farmaceutyczne oraz laboratoria.

Narożniki ze stali nierdzewnej przeznaczone są do montażu w pomieszczeniach przemysłowych i o podwyższonych wymogach higienicznych. Mogą być montowane na powierzchniach nowych i zniszczonych w celu zabezpieczenia oraz ochrony przed dalszymi uszkodzeniami.



1



2



3



4



5

ZABEZPIECZENIA Z ELASTOMERU

Elastomerowe kątowniki skutecznie chronią naroża murów i słupów narażonych na uszkodzenia, szczególnie na parkingach, w magazynach i różnego rodzaju placach usługowych. Kątowniki te mogą być instalowane na prawie każdej powierzchni w sposób bardzo szybki poprzez klejenie lub śrubowanie. Powierzchnia modelu 100C jest żłobiona w celu zoptymalizowania klejenia.

Odbojnice gumowe są idealnym zabezpieczeniem ścian i naroży w miejscach o dużym natężeniu ruchu pojazdów, zarówno wewnątrz, jak i na zewnątrz budynków. Wzmocnione profile gumowe są szczególnie odporne na uderzenia i na niekorzystne warunki pogodowe. Doskonale do montażu na wszystkich powierzchniach: betonowych, stalowych, drewnianych oraz kamiennych.

1. LRS
2. Narożnik 40AB, odbojnica CRS 200
3. Odbojnica 150W20
4. Odbojnica 150W20, narożnik 100C
5. Odbojnica 150W20

Odbojnice przemysłowe - Zabezpieczenia ze stali nierdzewnej

CRS 100, CRS 150, CRS 200



Dostępny w opcji z profilem zamkniętym.

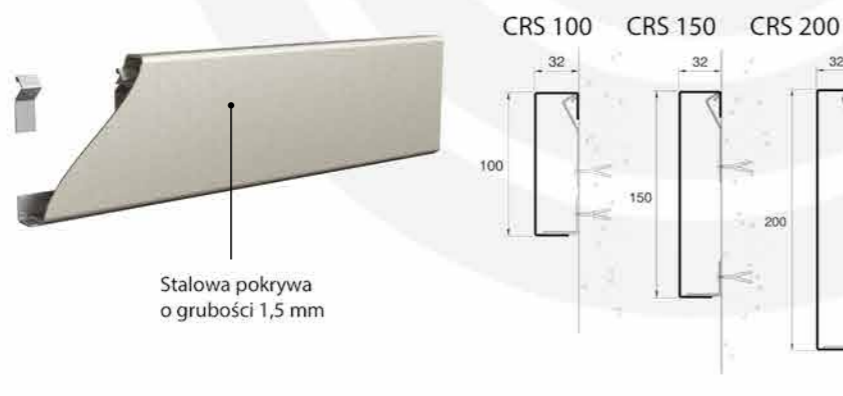

LRS



LRS ze stali nierdzewnej do montażu przy-podłogowego, o bardzo dużej wytrzymałości, idealny do ochrony ściany i narożników.

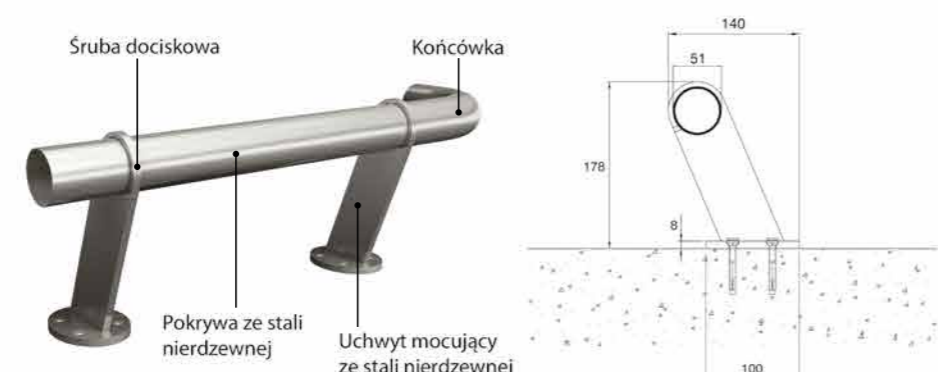

40A, 75A

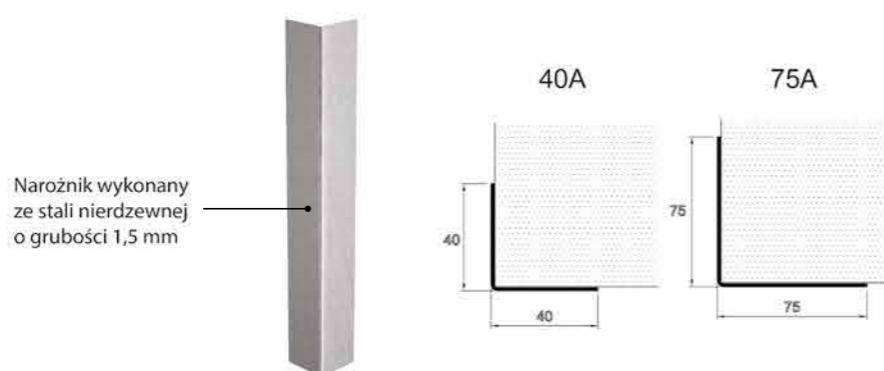
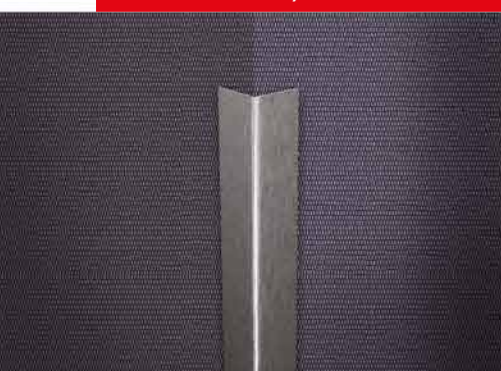

40AB, 75AB

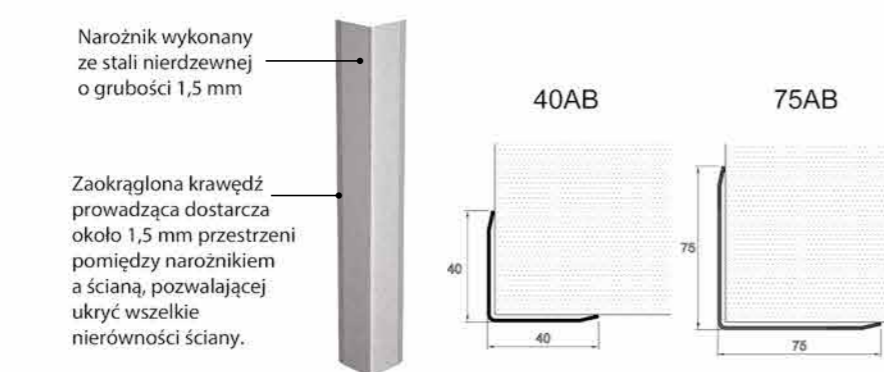
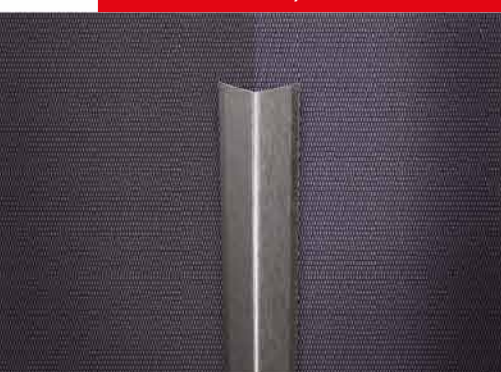

Odbojnice przemysłowe - Zabezpieczenia elastomerowe

100C

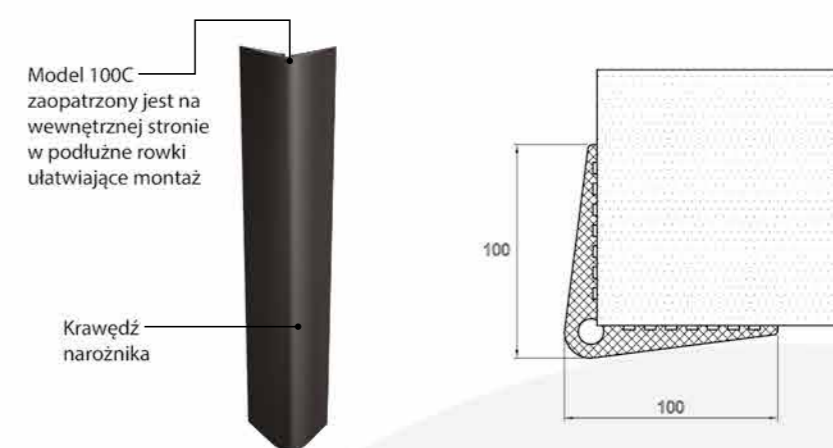

60B



75D, 100D



Odbojnice przemysłowe - Zabezpieczenia elastomerowe

150W20

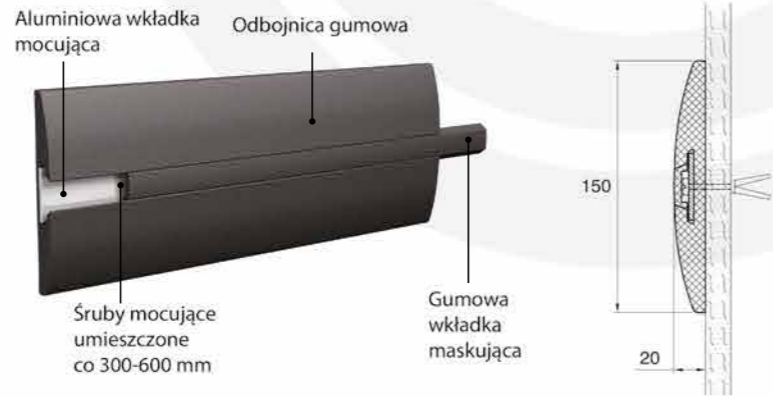

110 B



200W30, 200W50

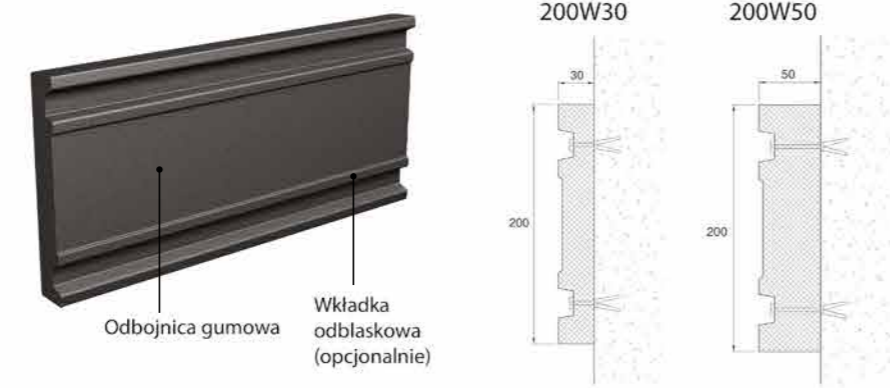

200W30E, 200W50E

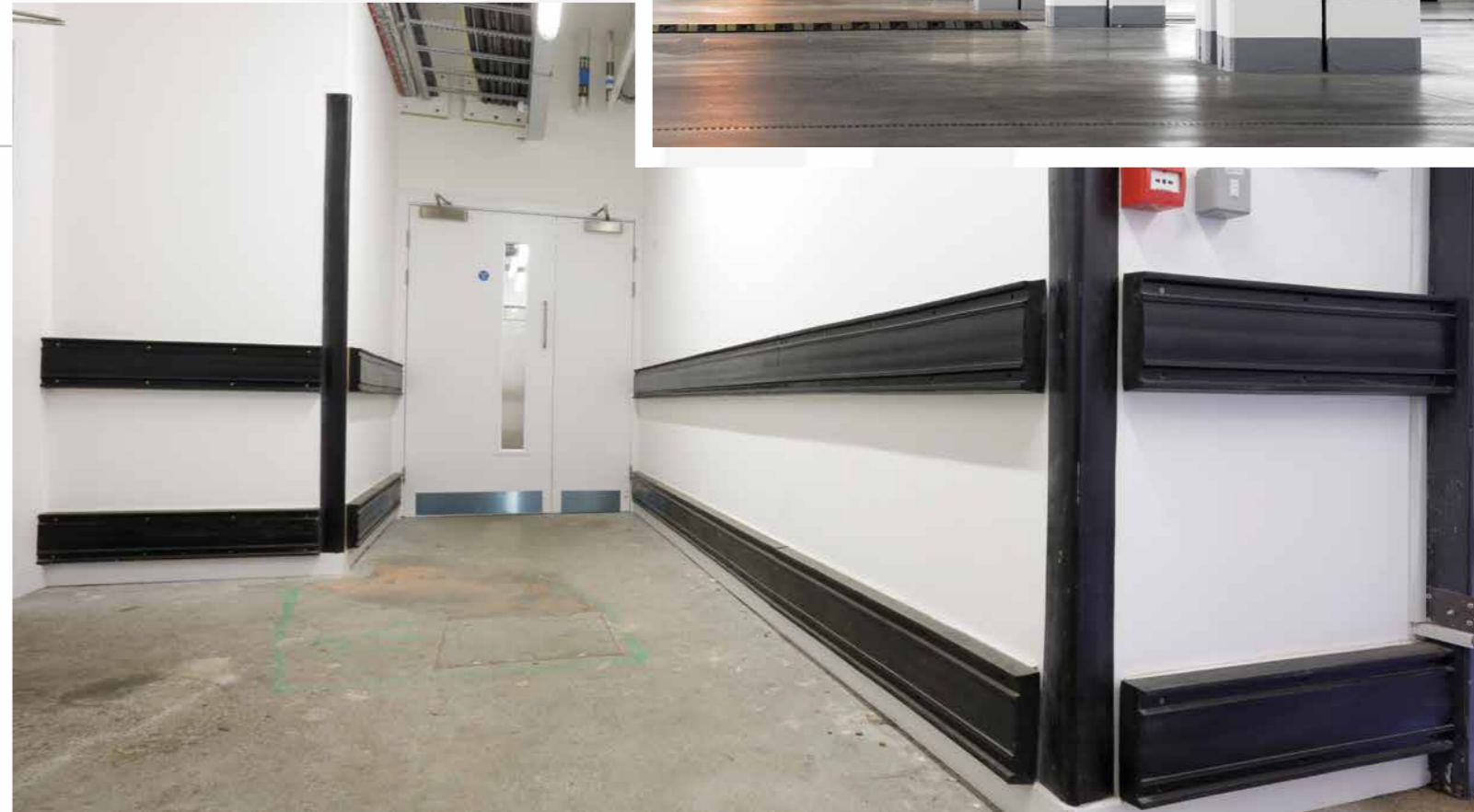
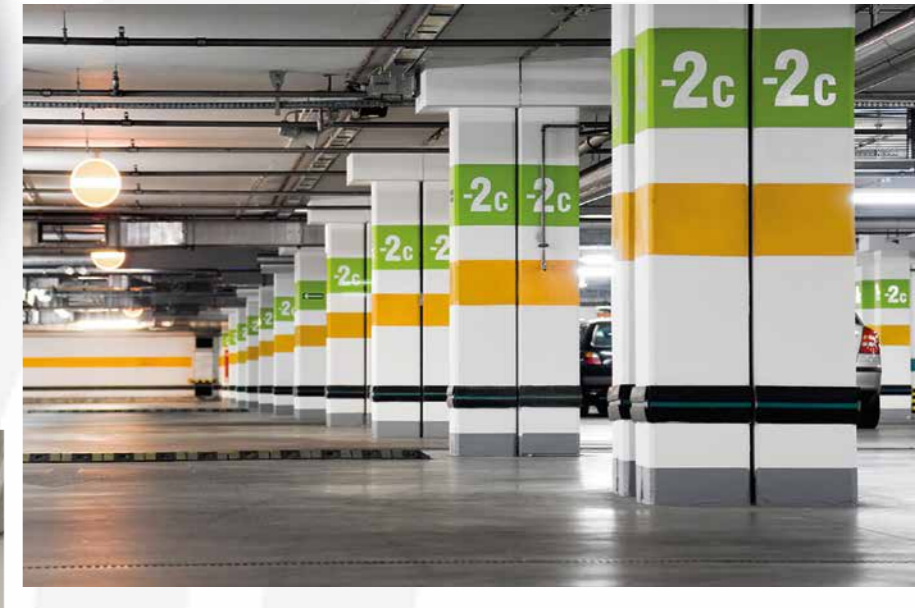
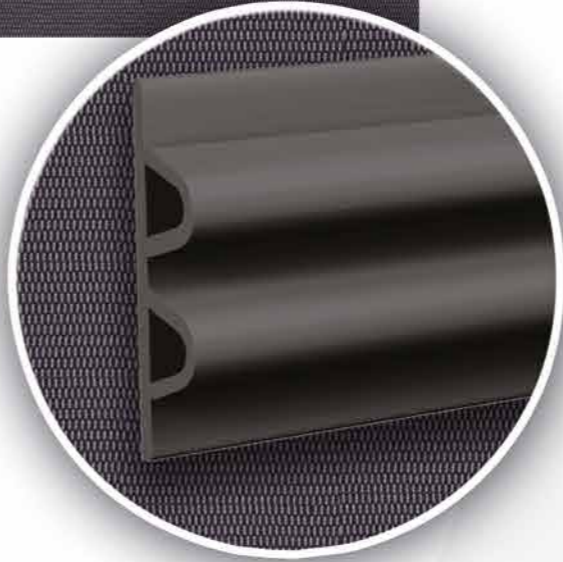

Prodmar Supertrak® - System podwieszanych parawanów



Supertrak®

To elegancki system podwieszanych parawanów, który stanowi praktyczne i ekonomiczne rozwiązanie dla jednostek służby zdrowia, szpitali, prywatnych gabinetów specjalistycznych, hoteli i sanatoriów.

Podzieli każde pomieszczenie, zapewniając intymność jego użytkownikom podczas wykonywanych badań i zabiegów.

System Supertrak® umożliwia dowolną konfigurację, co pozwala na dostosowanie parawanów do różnych, nawet bardzo nietypowych pomieszczeń.

Supertrak® wykonany jest z najwyższej jakości materiałów. Unikalną cechą zestawu jest to, iż zaczepy przesuwają się wyjątkowo cicho i gładko. Haczyki przyłączone do zasłon są wprowadzone przez specjalny otwór w jednym miejscu prowadnicy, co eliminuje pracochłonne zaczepianie i odczepianie występujące w konwencjonalnych systemach.



ZALETY I CECHY SYSTEMU SUPERTRAK®:

- dowolna konfiguracja, która zadowoli indywidualne potrzeby każdego Klienta (projekt systemu opracowuje przedstawiciel handlowy w każdym rejonie Polski)
- regulacja wysokości podwieszenia systemu do 200 cm
- zaczepy przesuwają się gładko i bezszelestnie
- łatwa wymiana zasłon
- system wykonany jest z aluminium anodowanego, na życzenie lakierowany w dowolnym kolorze RAL
- trwały - system jest stabilny i wytrzymuje wieloletnie użytkowanie
- uzupełnieniem zestawu są zasłony: bawełniane, poliestrowe oraz PEVA w bogatej gamie kolorów
- bezpieczeństwo - posiada atest PZH

NIEOGRANICZONE MOŻLIWOŚCI ZASTOSOWANIA SYSTEMU:

- sale chorych
- sale zabiegowe
- gabinety lekarskie
- OIOM
- natryski
- gabinety kosmetyczne
- gabinety ginekologiczne
- gabinety masażu
- sanatoria
- prywatne kliniki
- ośrodki rehabilitacyjno-wypoczynkowe

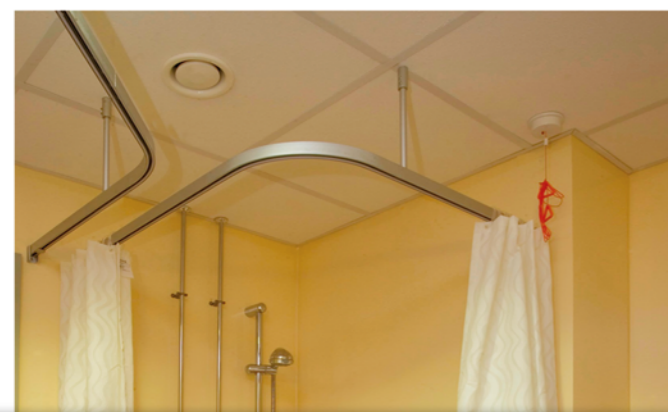

System może być mocowany bezpośrednio do sufitu, stanowiąc praktyczne i ekonomiczne rozwiązanie lub podwieszany na tubach, w miejscach gdzie występuje sufit podwieszany.



Zestaw nr 1

Do wydzielenia pomieszczenia od ściany do ściany

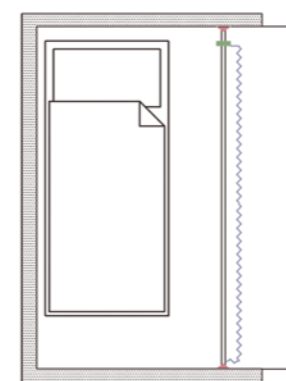

Zestaw nr 2

do oddzielenia stanowisk łóżkowych lub przedzielenia pomieszczenia

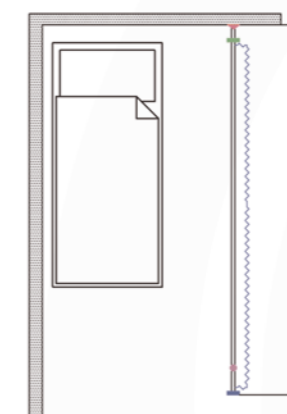

Zestaw nr 3

Na pojedyncze łóżko

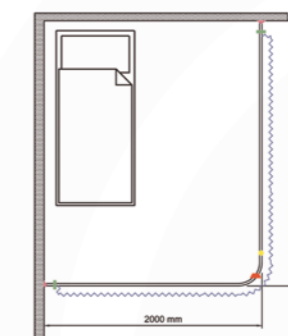

Zestaw nr 4

Na dwa łóżka

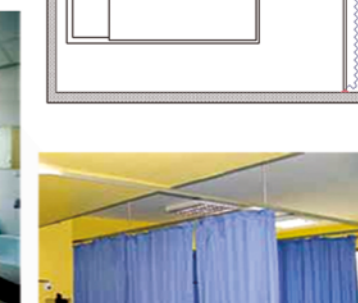
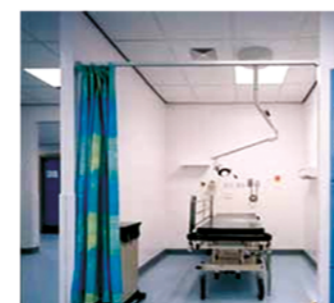
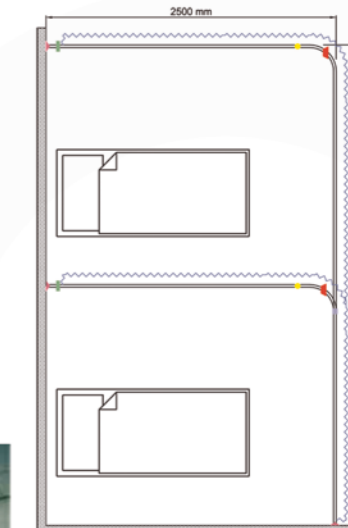



Legenda

- ~ - Zasłona, — - S001 Szyna aluminiowa wraz z wkładką PCV, ■ - S004 Nasadka końcowa
- - S005 Guzik dostępu do szczeliny, ● - S006 Tuleja + tuba do wieszaka prętowego, ● - S008 Wieszak V
- ▲ - S010 Wspornik ścienny, ■ - S014 Element zakładkowy, ▲ - S015 Łuk 90 stopni wraz z wkładką PCV

Zestawy 2, 3, 4 montowane maksymalnie 1m od sufitu. Inne wysokości mocowania dostępne na zamówienie.

PrimeMat Alu® - Profesjonalne wycieraczki systemowe

Produkt	Wysokość wycieraczki bez ramy (z ramą)	Obciążenie toczne **	Działanie osuszające	Działanie zgarniające	Zalecana strefa	System
PrimeMat 	11mm (13mm)	225kg/koło	Duże	Duże	1 / 2 / 3	Szyna aluminiowa zawiasowa
PrimeUltra 	11mm (13mm)	275kg/koło	Bardzo duże	Bardzo duże	1 / 2 / 3	Szyna aluminiowa zawiasowa
PrimeLux 	17mm (20mm)	500kg***/koło	Bardzo duże	Bardzo duże	1 / 2 / 3	Szyna aluminiowa zawiasowa
PrimeGrid 	44mm (46mm)	165kg/koło	Bardzo duże	Duże	1 / 2	Siatka aluminiowa
PrimeTile 	11mm (13mm)	250kg/koło	Małe	Średnie	1 / 2	Łączone elementy PVC

* Przy grubości kątownika 2 mm.

** Sprzęt testujący CSI, wykorzystujący koło o średnicy 125 mm i szerokości 50 mm, wykonane z litego poliuretanu.

*** Równoważne wózkowi jezdnemu paletowemu o nośności 2 ton.



AluJoint ProLine® - Osłony szczelin dylatacyjnych

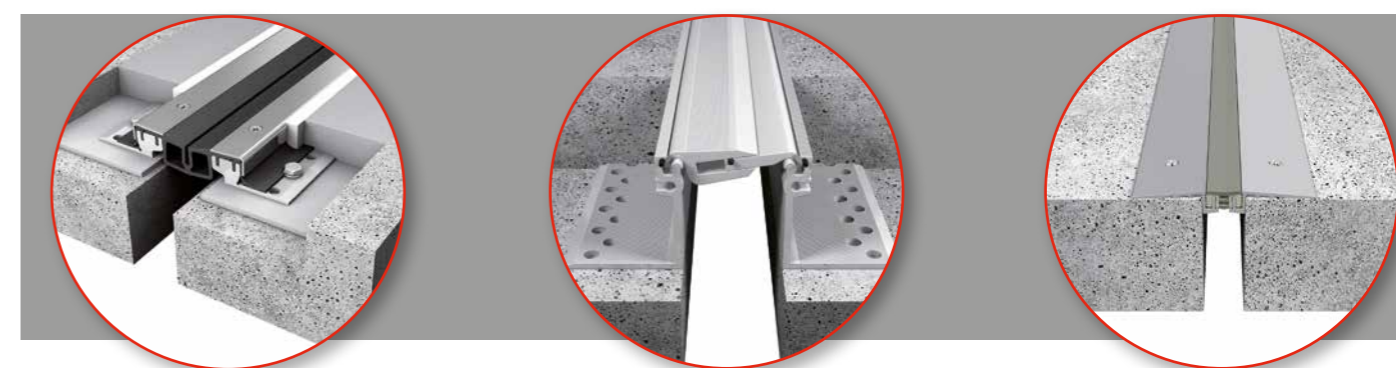

Profile dylatacyjne

Firma Prodmar dylatacje (dawniej CS Polska) dysponuje jedną z największych na świecie ofertą profili dylatacyjnych. Nasze ponad 30 – letnie doświadczenie w projektowaniu i produkcji osłon szczelin dylatacyjnych gwarantuje sprawdzone i pewne rozwiązania. Nasi Klienci mogą wybierać z setek modeli profili oraz liczyć na nasze wsparcie na każdym etapie inwestycji. Prodmar dylatacje dołożyła wszelkich starań, by

wszystkie systemy AluJoint ProLine miały najwyższą jakość wykonania. Przed wprowadzeniem na rynek, całą gamę naszych produktów poddaliśmy kompleksowym badaniom bezpieczeństwa i jakości. Oferowane przez Prodmar dylatacje osłony przerw dylatacyjnych, dzięki zastosowaniu wysokiej jakości komponentów, są gwarantem trwałości i niezawodności. To dlatego listwy Prodmar dylatacje są stosowane na największych inwestycjach w Polsce i na świecie.

Informacje uzupełniające i warunki ogólne

PRÓBKİ

Dział handlowy w centrali firmy jak również nasi przedstawiciele regionalni z przyjemnością mogą dostarczyć Państwu materiały informacyjne oraz próbki produktów.

DORADZTWO TECHNICZNE

Przedstawiciele handlowi Prodmar w regionach są do Państwa dyspozycji w celu udzielenia rad, sporządzania kosztorysów i szybkich studiów, jak również żeby pomóc Państwu we wdrożeniu naszych produktów zgodnie z naszymi zaleceniami.

ZASTOSOWANIE

Produkty tej gamy są zalecane do stosowania wewnątrz budynków (nie dotyczy produktów ze stali nierdzewnej).

WŁAŚCIWOŚCI TECHNICZNE PRODUKTÓW

Skład

Specjalne tworzywo na bazie żywic modyfikowanych przeciwuderzeniowo, wyposażonym w stabilizatory UV i środki przeciwpalne.

Właściwości mechaniczne

Na bazie modyfikowanych przeciwuderzeniowo żywic zapewniają wysoką odporność na uderzenia i zarysowania.

Próby wykonane w normalnych warunkach użytkowania wykazały, że badane płyty nie uległy jakimkolwiek uszkodzeniom po zderzeniu z masą 250 kg poruszającą się z prędkością 5 km/h.

Odporność na działanie substancji chemicznych

Jest odporny na większość rozpuszczonych kwasów, ługów i wodnych roztworów soli, olejów mineralnych, roślinnych, parafinowych, betadyne, alkohole, esencje, węglowodory alifatyczne, formalinę (koncentrat 40%) i na kwasy tłuszczowe. Jednakże należy wykluczyć rozpuszczalniki chlorowe, ketony, węglowodory aromatyczne, związki nitrowe, estry i eter cykliczne.

Odporność ognia

Materiał został przetestowany na reakcję na ogień i spełnia wymogi ochrony przeciwpożarowej.

Konserwacja i czyszczenie

Materiał nie jest porowaty. Powierzchnia drobno-ziarnista sprzyja skutecznemu czyszczeniu. Należy czyścić go za pomocą łagodnych detergentów dostępnych na rynku polskim oraz ściereczek (gąbek) do czyszczenia.

Dezynfekcja

Dezynfekcję należy wykonać zgodnie ze specyfikacją używanego preparatu oraz zgodną z dopuszczalnymi związkami chemicznymi ujętymi w tabeli odporności chemicznej (dostępnej na życzenie). Po zakończeniu dezynfekcji powierzchnia musi być umyta wodą i osuszona.

Stabilność na promieniowanie UV

Materiał gwarantuje doskonałą stabilność na promieniowanie UV przy użytkowaniu go wewnątrz pomieszczeń.

Zalecenia dotyczące montażu

Przy montażu dłuższych odcinków jest wymagane dylatowanie materiału.

Recykling materiałów

Wszystkie produkty podlegają procesowi przemysłowego recyklingu.

INFORMACJA

Wszelkie informacje udzielone w tej broszurze są podane tylko tytułem informacji. Prodmar zastrzega sobie prawo do modyfikacji charakterystyk swoich produktów w każdej chwili bez uprzedzenia.

GWARANCJA

Prodmar udziela gwarancji na swoje produkty na okres 24 miesięcy. Warunki gwarancji są dostępne na życzenie.

NASZE PRODUKTY SĄ PRZEBADANE I PRZETESTOWANE:

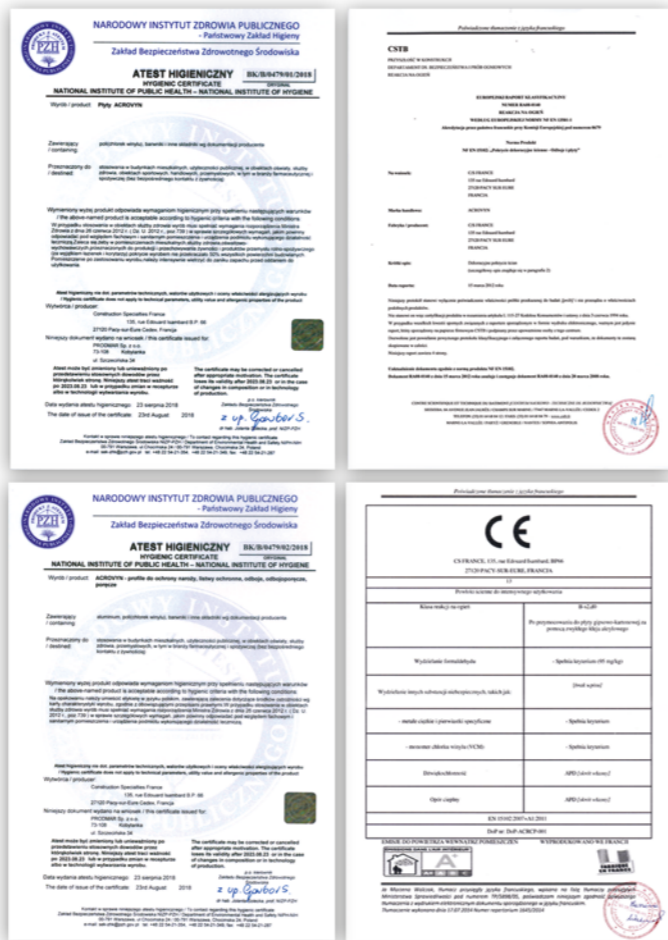

ArtWall Protection® - Szczegóły zamówienia

OKREŚLANIE ROZDZIELCZOŚCI OBRAZU

Prawidłowa rozdzielczość obrazu zależy od tego jaką widz będzie miał interakcję z obrazem (czyli z jakiej odległości widz będzie oglądał obraz). Ludzki wzrok może dostrzec obrazy usytuowane z większej odległości. Dlatego obrazy bitmapowe, na które będziemy patrzyli z większej odległości mogą być zapisywane w niższej rozdzielczości. Mierzy się je w ppi (ilość pikseli na cal). Zdjęcia oglądane z odległości od 1,5 do 3 metrów powinny posiadać rozdzielczość co najmniej 100 ppi w rzeczywistej skali zapisu. Zalecamy nawet nieco wyższą skalę, czyli 150 ppi. Jeśli będziemy oglądali obraz z odległości 3 metrów lub większej musimy nadać podczas zapisu obrazu rozdzielczość minimum 72 ppi. Obrazy, które będą oglądane z odległości mniejszej niż 1,5 metra wymagają wyższej rozdzielczości dla uzyskania najlepszej

jakości wydruku. Co najmniej 150 ppi w ostatecznej wielkości wyjściowej zaleca się obrazom oglądanym od 60 cm do 1,5 m. Rozdzielczość 200-300 ppi nadana w rzeczywistej skali obrazu jest zalecana do wydruków oglądanych z odległości bliższej niż 60 cm. Jesteśmy w stanie przeskalować obrazy o niższej jakości i dopasować je do rozmiaru większego niż oryginalny, jednak trzeba się liczyć z tym, że może on w nieznaczny sposób stracić na jakości wydruku. Trzeba pamiętać, że wszystko zależy od całkowitej odległości patrzenia na obraz. Należy mieć na uwadze, że aby uzyskać obraz dobrej jakości, zdjęcie, które sobie wybierzemy powinno jednak być w wysokiej rozdzielczości. Jeśli mają Państwo jakieś pytania na temat jakości pliku, to proszę go przesłać do analizy. Oczywiście mogą Państwo skorzystać z naszej bazy zdjęć.

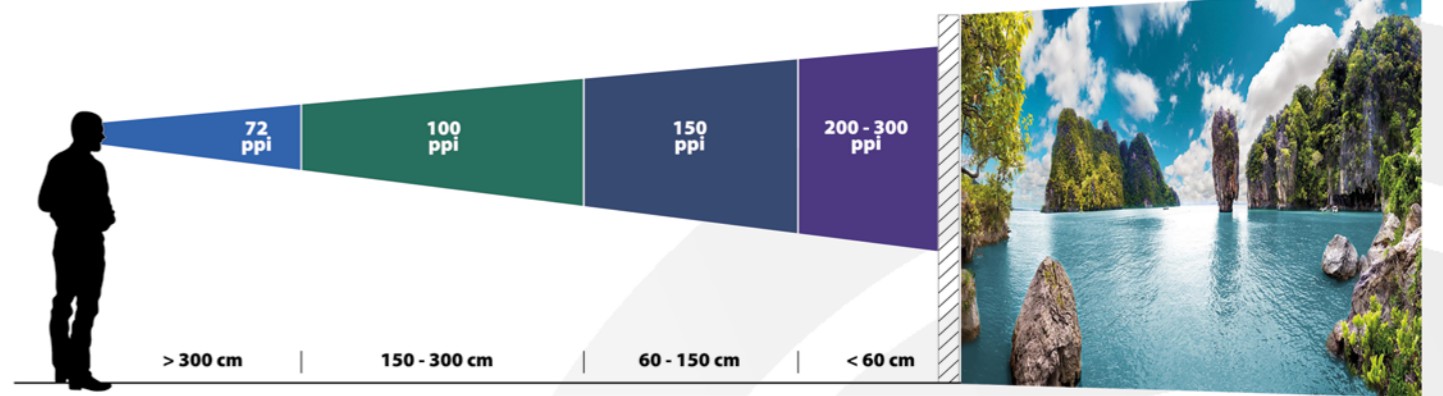

Odległość oglądania	Minimalne ppi w celu uzyskania najlepszej jakości obrazu
< 60 cm	200-300 ppi w rzeczywistej wielkości pliku (z obrazem w skali 1:1)
60 cm - 150 cm	150 ppi w rzeczywistej wielkości pliku (z obrazem w skali 1:1)
150 cm - 300 cm	100 ppi w rzeczywistej wielkości pliku (z obrazem w skali 1:1)
> 300 cm	72 ppi w rzeczywistej wielkości pliku (z obrazem w skali 1:1)

SPECYFIKACJA MATERIAŁU

Materiał ArtWall Protection® został przetestowany na reakcję na ogień i spełnia wymogi ochrony przeciwpożarowej.

Wielkość jednej płyty to 1250x3000 mm (płyty można łączyć). Grubość materiału wynosi 1 mm. Instaluje się je przy pomocy kleju, zachowując minimalny odstęp na rozszerzalność cieplną.

PRAWO AUTORSKIE

Jeśli nie będą Państwo korzystali z bazy zdjęć, którą my proponujemy i posiadają Państwo zdjęcia, które jednak są niewiadomego pochodzenia i chcecie ich użyć w miejscu publicznym, zalecamy sprawdzenie prawa autorskiego takiego zdjęcia przed wysłaniem nam zlecenia. Aby uniknąć naruszenia praw autorskich, wymagamy wówczas potwierdzenia od Państwa, że możemy wykorzystać takie zdjęcie.

WYBÓR OBRAZU

Wybór obrazu z płyty ArtWall Protection® jest kluczem do Twojego sukcesu. Czy masz pomysł na swój projekt? Czy masz pomysł jak rozmieścić swój obraz, który wybrałeś na ścianę? Wszystko zależy od rozmiaru ściany i dobrej jakości zdjęcia. Pamiętaj o zachowaniu odpowiedniej odległości widza od obrazu.

JEŚLI MASZ PYTANIA SKONTAKTUJ SIĘ Z NAMI. NASI SPECJALIŚCI ODPOWIEDZĄ NA NIEZBĘDNE PYTANIA, BY OSIĄGNĄĆ POŻĄDANY EFEKT.

JAK ZAMAWIAĆ PŁYTY ArtWall Protection®

Oprócz wybranego obrazu wymagamy:
 • dokładnego rysunku ściany ze wskazaniem miejsca na płytę ArtWall Protection® oraz wskazaniem elementów typu gniazdka elektryczne, itp.
 • Do produkcji potrzebujemy, by grafika była dostarczona w wysokiej rozdzielczości.
 Wszystkie niezbędne informacje dotyczące wytycznych do realizacji, rozdzielczości, praw autorskich i składania zamówienia można znaleźć na stronie: www.prodmar.com lub pod numerem telefonu: 91 391 35 10.
 Jeśli zależy Tobie na innych opcjach kolorystycznych wybranego zdjęcia lub chcesz dokonać jakichkolwiek zmian w swoim zdjęciu, nasz zespół może przedstawić projektory oraz wizualizacje, ilekroć zaistnieje taka potrzeba. Klient po otrzymaniu projektów dokonuje finalnego wyboru. Płyty ArtWall Protection® zawierają wysokiej rozdzielczości druk cyfrowy, który jest wbudowany na odwrotnej stronie, natomiast zewnętrzna strona pokryta jest sztywną teksturowaną płytą. Materiał ten chroni obraz tak dobrze, że stanowi on zabezpieczenie ścian przez długie lata.

**OCHRONA ŚCIAN
DOSTĘPNOŚĆ KOLORÓW**

Kod	Kolory / wykończenia	RAL / RAL Design	NCS	Płyty teksturowane Acrovyn	Płyty teksturowane Acrovyn PVC-Free	Gładkie płyty Acrovyn	Płyty antybakteryjne Acrovyn	Modele SO, TF-N and TP	Profile Acrovyn	Profile Acrovyn PVC-Free	Prodmar Wall Collection
9003	Biały śnieżny	9003	S 0500-N	●	●	●	●†	●	●		P1
9010	Czysta biel	9010	S 0502-6	●	●	●	●	●			P2
949	Biały	9003	S 0300-N							●	
933	Biały misyjny	9001	S 1002-Y50R	●	●			●		●	
100	Biały złamany	1013	S 1005-Y10R	●	●			●	●	●	P7
801	Kość słoniowa	080 60 05	S 1502-Y50R	●	●	●	●	●	●		P6
187	Jasna kora	070 70 10	S 3005-Y50R	●	●			●	●	●	P9
26	Szarobrązowy	060 50 05	S 5005-Y80R	●	●			●	●		P18
8019	Ziemny	8019	S 8005-Y80R	●	●			●			
7044	Filcowy	7044	S 2502-Y	●	●			●	●		P10
136	Szary perłowy	7004	S 3500-N	●	●			●	●	●	P4
162	Ciemnoszary	7037	S 5500-N	●	●			●	●	●	P5
7043	Antracytowy	7043	S 7000-N	●	●			●	●		P23
260	Mglisty szary	280 90 05	S 0505-R80B	●	●			●	●	●	
24	Gołębi szary	200 70 05	S 2502-B	●	●	●	●	●	●		P3
7024	Grafitowy	7024	S 7502-B	●	●			●			P24
108	Czarny	7021	S 8000-N	●	●			●	●	●	
11	Błękit wody	250 80 20	S 1030-R90B	●	●	●	●	●			P11
325	Błękit oceanu	240 60 15	S 3020-R90B	●	●			●	●		P12
112	Błękit Pacyfiku	5012	S 1560-R90B	●	●			●	●		P13
520	Cesarski fiolet	290 50 15	S 5020-R60B	●	●			●	●		
1015	Lodowy błękit	260 80 10	S 1015-R80B	●	●	●		●	●		
5018	Laguna	5018	S 2050-B30G	●	●			●			P14
4030	Błękit Bałtyku	230 50 20	S 4030-B10G	●	●			●		●	
129	Błękit Yale	5001	S 6030-R90B	●	●			●	●	●	
1510	Zieleń migdałowa	180 80 05	S 1510-B80G	●	●	●	●	●	●		P15
22	Anyżowy	110 80 40	S 1040-G40Y	●	●			●			P16
3040	Zielony preriowy	130 60 30	S 3040-G30Y	●	●			●	●		P17
6020	Zielona sekwoja	200 40 10	S 6020-B50G	●	●			●	●		
101	Kremowy	1015	S 1010-Y20R	●	●	●		●	●	●	P8
16	Żółty	080 80 70	S 0560-Y10R	●	●			●	●	●	P19
17	Mandarynkowy	060 70 70	S 1060-Y30R	●	●			●	●		P20
845	Czerwony spektralny	3020	S 2070-Y90R	●	●			●	●	●	P21
510	Pudrowy róż	350 90 05	S 0507-R20B	●	●	●		●	●	●	
2040	Róż koralowy	020 60 30	S 2040-R	●	●	●		●			
2050	Różowy grejpfrut	030 60 40	S 2050-Y80R	●	●			●	●		P22
32	Śliwkowy	350 30 30	S 4040-R30B	●	●			●		●	P25
51	Dąb naturalny			●				●*	●**		
36	Dąb bielony			●				●*	●**		
52	Złoty dąb			●				●*	●**		
53	Orzech włoski			●				●*	●**		
38	Dąb przydymiony			●				●*	●**		
39	Wenge			●				●*	●**		
54	Szary beton			●				●*	●**		
55	Szarobrązowy beton			●				●*	●**		
56	Czarny beton			●				●*	●**		
06	Metal szczotkowany			●				●*	●**		
57	Brąz			●				●*	●**		
58	Miedź			●				●*	●**		

† Dostępna jest opcja gładka * Tylko modele SO-50 ** Wybrane modele

Płyty Acrovyn®
KOLORY JEDNOLITE
Legenda

- (A) Acrovyn 2 mm lub 1 mm; tekstura Suede (36)
 (AF) Acrovyn PVC-Free 1,5 mm lub 1 mm; tekstura Suede (36)

- (AS) Acrovyn 2 mm; gładka powierzchnia (10)
 (BT) Acrovyn Bakteriobójczy 2 mm; tekstura Suede (6)
 (BS) Acrovyn Bakteriobójczy 2 mm; gładka powierzchnia (1)

(x) - ilość dostępnych kolorów

(A) (AF) (AS) (BT) (BS) 9003 Biały śnieżny LRV 86	(A) (AF) (AS) (BT) 9010 Czysta biel LRV 83	(A) (AF) 933 Biały misyjny LRV 74	(A) (AF) 100 Biały złamany LRV 73
(A) (AF) (AS) (BT) 801 Kość słoniowa LRV 64	(A) (AF) 187 Jasna kora LRV 40	(A) (AF) 26 Szarobrązowy LRV 24	(A) (AF) 8019 Ziemny LRV 7
(A) (AF) 7044 Filcowy LRV 50	(A) (AF) 136 Szary perłowy LRV 39	(A) (AF) 162 Ciemnoszary LRV 22	(A) (AF) 7043 Antracytowy LRV 14
(A) (AF) 260 Mglisty szary LRV 80	(A) (AF) (AS) (BT) 24 Gołębi szary LRV 49	(A) (AF) 7024 Grafitowy LRV 10	(A) (AF) 108 Czarny LRV 8
(A) (AF) (AS) (BT) 11 Błękit wody LRV 50	(A) (AF) 325 Błękit oceanu LRV 32	(A) (AF) 112 Błękit Pacyfiku LRV 24	(A) (AF) 520 Cesarski fiolet LRV 16
(A) (AF) (AS) 1015 Lodowy błękit LRV 63	(A) (AF) 5018 Laguna LRV 31	(A) (AF) 4030 Błękit Bałtyku LRV 20	(A) (AF) 129 Błękit Yale LRV 8
(A) (AF) (AS) (BT) 1510 Zieleń migdałowa LRV 60	(A) (AF) 22 Anyżowy LRV 56	(A) (AF) 3040 Zielony preriowy LRV 29	(A) (AF) 6020 Zielona sekwoja LRV 13
(A) (AF) (AS) 101 Kremowy LRV 70	(A) (AF) 16 Żółty LRV 66	(A) (AF) 17 Mandarynkowy LRV 47	(A) (AF) 845 Czerwony spektralny LRV 15
(A) (AF) (AS) 510 Pudrowy róż LRV 79	(A) (AF) (AS) 2040 Róż koralowy LRV 31	(A) (AF) 2050 Różowy grejpfrut LRV 28	(A) (AF) 32 Śliwkowy LRV 13

Płyty i profile Acrovyn®

DEKORACYJNE WYKOŃCZENIA

Legenda

- Płyty Acrovyn 2 mm; tekstura Suede (12)
- Profile Acrovyn (wybrane modele) (12)

(x) - ilość dostępnych kolorów

Wykończenia Acrovyn są dostępne dla płyt Acrovyn 2 mm i wybranych profili Acrovyn:

Narożniki ochronne SO 50
Narożniki ochronne SSM 20
Strona 28

Odbojnicza SCR80
Strona 30

Odbojnoporecz HRB20 (tylko górny profil)
Strona 35

Poręcze HRO6
Poręcze MCE 40/45
Strona 36

Drewniane poręcze Acrovyn®

OPCJE DREWNA I LAKIERU

Profile Acrovyn®

KOLORY JEDNOLITE

Legenda

- Acrovyn; tekstura Shadowgrain (27)
- Acrovyn PVC-Free; tekstura Shadowgrain (15)

(x) - ilość dostępnych kolorów

Kolory prezentowane w katalogu mają charakter poglądowy i mogą różnić się od rzeczywistych odcieni z kilku powodów:

- Ustawienia ekranu, na którym przeglądasz katalog, mogą wpływać na postrzeganie kolorów.
 - Druk katalogu nie zawsze odwzorowuje pełną głębię i nasycenie oryginalnych kolorów.
- Aby zagwarantować zgodność kolorystyczną i idealne dopasowanie do Twoich potrzeb, **zalecamy zamówienie wzornika kolorów** (kolornika). Pozwoli to dokładnie ocenić, jak dany odcień prezentuje się w rzeczywistych warunkach oświetleniowych i w materiale docelowym. Dostępność kolorów może się różnić w zależności od wybranego produktu lub serii. W przypadku pytań lub dodatkowych informacji prosimy o kontakt z naszym działem handlowym (str.70).



PRZEDSTAWICIELE HANDLOWI - POLSKA

REGION 1

Polska Centralna i Północno-Wschodnia:
Mariusz Jankowski – Kierownik Regionalny
+48 609 996 019
mariusz.jankowski@csprodmar.pl

REGION 2

Region Południowy:
Edyta Przybylska – Kierownik Regionalny
+48 609 996 020
edyta.przybylska@csprodmar.pl

REGION 3

Region Południowo-Zachodni:
Jacek Oleksyk – Kierownik Regionalny
+48 609 996 027
jacek.oleksyk@csprodmar.pl

REGION 4

Region Północno-Zachodni
Dawid Łukaszuk – Kierownik Regionalny
+48 609 996 026
dawid.lukaszuk@csprodmar.pl

OFICJALNY DYSTRYBUTOR FIRMY PRODMAR

- **ESELTER w Lublinie**
+ 48 792 209 709
www.odbojnice.lublin.pl
- **APJ SYSTEMS w Borowa Góra**
+ 48 577 503 702
www.apj.systems

KOORDYNATORZY SPRZEDAŻY - CENTRALA

Magdalena Chodara
+48 609 996 029
magdalena.chodara@csprodmar.pl

Kinga Fudalska
+48 609 996 047
kinga.fudalska@csprodmar.pl

Agnieszka Szostak
+48 507 472 058
agnieszka.szostak@csprodmar.pl

Anastasiya Patora
+48 609 996 011
anastazja.patora@csprodmar.pl



Prodmar sp. z o.o.

ul. Słoneczny Sad 33
72-002 Dołuje
tel.: +48 91 391 35 10
e-mail: info@csprodmar.pl

Sąd Rejonowy w Szczecinie XIII Wydział
Gospodarczy
KRS 0000412142
REGON 321193737
NIP 851 31 62 002

Prodmar Supertrak® – System Podwieszanych Parawanów

Agnieszka Szostak
+48 507 472 058
agnieszka.szostak@csprodmar.pl

PrimeMat Alu® – System Mat Wejściowych

Anastasiya Patora
+48 609 996 011
anastazja.patora@csprodmar.pl

AluJoint ProLine® – Osłony Szczelin Dylatacyjnych

Arkadiusz Kupaj
+48 609 996 051
arkadiusz.kupaj@csprodmar.pl

**WSPÓŁPRACUJEMY PRZY NAJWIĘKSZYCH
INWESTYCJACH W POLSCE I NA ŚWIECIE**





Prodmar Wall Collection®
profesjonalna ochrona ścian i drzwi

AluJoint ProLine®
osłony szczelin dylatacyjnych

Prodmar Supertrak®
system podwieszanych parawanów

PrimeMat Alu®
system mat wejściowych

TWORZYMY FUNKCJONALNOŚĆ

PRODMAR SP. Z O.O.
ul. Słoneczny Sad 33, 72-002 Dołuje

NIP: 8513162002

tel.: +48 91 391 35 10

e-mail: info@csprodmar.pl
www.prodmar.com

