

CONSTRUCTION SPECIALTIES

O firmie

Construction Specialties to firma rodzinna założona w 1948 roku, posiadająca 22 oddziały na całym świecie oraz najważniejsze zakłady produkcyjne i biura sprzedaży w większości krajów Europy.

Możemy zapewnić klientom błyskawiczne lokalne wsparcie doświadczonego i wykwalifikowanego personelu, niezależnie od lokalizacji.

Jako producent i dostawca specjalistycznych produktów staliśmy się światowym liderem w zakresie wielu linii produktów, instalowanych w najbardziej prestiżowych budynkach na świecie w różnych branżach.



GLOBALNA OBECNOŚĆ

Firma CS opracowała systemy ochrony ścian Acrovyn ponad 50 lat temu i od tego czasu brała udział w tysiącach zakończonych sukcesem realizacji na całym świecie.



INNOWACJA

Wiele naszych standardowych modeli i innowacji produktowych powstało we współpracy z klientami oraz w odpowiedzi na potrzeby rynku. W 2004 roku jako pierwszy producent wprowadziliśmy na rynek systemy ochrony ścian bez PVC*.



KNOW-HOW

Zapewniamy klientom doradztwo i wsparcie, aby zagwarantować pomyślną realizację projektu – od wczesnego etapu projektowania i wyboru produktu po instalację.

ACROVYN®

Spis treści

Dlaczego Acrovyn®?

NOWA PALETA KOLORÓW
ACROVYN I ZRÓWNOWAŻONY ROZWÓJ
ACROVYN BAKTERIOBÓJCZY
ACROVYN SHOWCASE **4**

Wprowadzenie do ochrony ścian

WSKAZÓWKI DOTYCZĄCE PROJEKTOWANIA SKUTECZNYCH SYSTEMÓW OCHRONY ŚCIAN **14**

PRZESTRZENIE, KTÓRE NALEŻY CHRONIĆ:
OPIEKA ZDROWOTNA | DOMY OPIEKI
HANDEL DETALICZNY | SPRZEDAŻ ŻYWNOŚCI
EDUKACJA | HOTELE | BIURA I MIEJSCA PRACY
SPORT I REKREACJA | TRANSPORT

Płyty i panele ochronne



PŁYTY TEKSTUROWANE ACROVYN
KOLORY JEDNOLITE

PŁYTY TEKSTUROWANE ACROVYN
DEKORACYJNE WYKOŃCZENIA

PŁYTY TEKSTUROWANE ACROVYN PVC-FREE

GŁADKIE PŁYTY ACROVYN

PŁYTY BAKTERIOBÓJCZE ACROVYN

PŁYTY ACROVYN ZE STALI NIERDZEWNEJ

ACROVYN BY DESIGN

ACROVYN GLASS BY DESIGN

PANELE ŚCIENNE ACROVYN

Narożniki



Poręcze



Poręcze/
odbojoporęcze



Odbojoporęcze



Ochrona
założkowa



Ochrona ze stali
nierdzewnej



Ochrona z gumy
EPDM



Ochrona drzwi



Nasze usługi

146

Gama kolorów

148

Dlaczego Acrovyn®?

Ochrona ścian jeszcze nigdy nie wyglądała tak dobrze jak z produktami Acrovyn.

Znane ze swojej trwałości rozwiązania Acrovyn zapewniają projektantom nieograniczone możliwości. Są dostępne z wieloma profilami projektowania, opcjami materiałów oraz rozszerzoną paletą kolorów, wykończeń i tekstur, które wzbogacają i chronią różne rodzaje wnętrz.



DESIGN.

Linia produktów do ochrony ścian Acrovyn zapewnia projektantom i właścicielom obiektów szeroki wybór opcji projektowych, dopasowanych do różnych wymagań, budżetów i zastosowań. Nasze produkty gwarantują klientom możliwość stworzenia efektownych wnętrz zapewniających długotrwałą ochronę – od środowisk opieki zdrowotnej sprzyjających leczeniu po inspirujące placówki edukacyjne; od aspirujących hoteli po przyjazne środowiska handlowe; od stymulujących ośrodków rekreacyjnych po unikatowe wyposażenie w sektorze komercyjnym.



DECORATE.

Nowa paleta nowoczesnych kolorów, wykończeń oraz tekstur Acrovyn odzwierciedla trendy w projektowaniu wnętrz, które pasują do każdego obiektu. Nasze płyty ochronne można również wzbogacić o wysokiej jakości obrazy i grafiki, co daje nieograniczone możliwości tworzenia unikatowych i efektownych projektów.



PROTECT.*

Barwione w całej masie i odporne na uderzenia płyty Acrovyn zapewniają mocne, trwałe i łatwe do czyszczenia wykończenie chroniące ściany wewnętrzne, drzwi, recepcje i inne powierzchnie wewnątrz budynków.

Trwałe profile Acrovyn chronią ściany i narożniki przed uszkodzeniem i są dostępne w szerokiej gamie kształtów, rozmiarów, materiałów, kolorów i wykończeń, aby spełnić wymagania funkcjonalne i estetyczne.

Jeśli szukasz kompletnego i niezawodnego rozwiązania zabezpieczającego Twoje wnętrze, Acrovyn będzie doskonałym wyborem.

* PROJEKTUJ. DEKORUJ. CHROŃ.



DOŚWIADCZENIE

Chronimy ściany tysięcy klientów na całym świecie od ponad 50 lat.

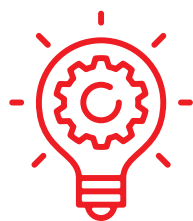

INNOWACJA

Wprowadzamy innowacje w dziedzinie projektu i wytwarzania produktów – od linii ochrony ścian PVC-Free po opatentowane uchwyty Quick Lock.



BADANIA ZEWNĘTRZNE

Parametry naszych produktów są poparte badaniami zewnętrznymi.



OBSŁUGA KLIENTA

Wspieramy projekty od etapu projektowania do fazy realizacji, oferując pomoc dotyczącą specyfikacji, doradztwo projektowe, pomiary na miejscu i wsparcie przy montażu.

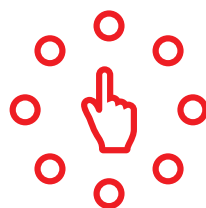

SZEROKA GAMA PRODUKTÓW

Oferujemy szeroką gamę profili oraz płyt do ochrony powierzchni ścian, aby umożliwić dopasowanie do różnych wymagań, budżetów i zastosowań.



Odkryj więcej powodów...

NOWA PALETA KOLORÓW

Kolory, tekstury i wykończenia odmieniają wnętrza budynków. Mogą wpływać na nasze emocje oraz sposób, w jaki postrzegamy przestrzeń i korzystamy z niej.

Współpracowaliśmy z konsultantami ds. kolorów i specjalistami w dziedzinie budownictwa, aby opracować nową ofertę kolorów, która umożliwi łatwą integrację z dowolnym stylem projektowym.

Badanie obejmowało dokładny przegląd współczesnych schematów projektowych we wszystkich sektorach rynku, aktualne trendy w zakresie materiałów i wzorów, a także szczegółową analizę kolorów.

Nasza wyrafinowana paleta kolorów jednolitych i rozszerzona gama dekoracyjnych wykończeń umożliwi wyrażenie swojej kreatywności na wiele różnych sposobów poprzez piękne i trwałe wnętrza.



ODŚWIEŻONA OFERTA

Nasza oferta obejmuje ponadczasowe klasyki i nowe modne odcienie, które możesz włączyć do swojego następnego projektu – od złamanej bieli i pasteli po ciemne, nasycone kolory.

Nasze nowe dekoracyjne wykończenia imitujące beton nadadzą każdemu wnętrzu wrażenie głębi i prostoty oraz doskonale połączą się z naturalnymi odcieniami, wykończeniami drewnopodobnymi i akcentami w bardziej jaskrawych kolorach.

Nowe metaliczne wykończenia – brąz i miedź – wzbogacą wnętrza o ciekawy akcent oraz dodadzą nutę wyrafinowania.

Jeśli zaś zależy Ci na ciepłym i naturalnym wyglądzie, nie ma niczego lepszego od wykończeń drewnopodobnych. Teraz są one dostępne z modnym bielonym efektem lub w bardziej tradycyjnych opcjach dębu czy też orzecha włoskiego.

A gdy chcesz nadać wnętrzu prawdziwie unikatowy wygląd, wykorzystaj Acrovyn by Design - płyty z wkomponowanymi zdjęciami, grafikami, wzorami lub kolorami.

Design. Decorate. Protect. *

* PROJEKTUJ. DEKORUJ. CHROŃ.

KOLOROWA WIZJA

Zobacz ochronę ścian w zupełnie nowym świetle dzięki zaktualizowanej palecie kolorów i wykończeń Acrovyn, która pozwala tworzyć harmonijne projekty dla uzyskania odpowiedniej atmosfery.



Łagodne, naturalne odcienie i delikatne pastele dodają nutę spokoju, komfortu i mogą być wykorzystane do wprowadzenia naturalnego akcentu do wystroju wnętrz. Idealnie nadają się do tworzenia wspierających leczenie środowisk opieki zdrowotnej lub relaksujących przestrzeni w każdym rodzaju budynku.



Żywe kolory są symbolem energii i witalności. Używaj ich na ścianach ozdobnych lub do tworzenia jasnych i stymulujących wzorów. Są również bardzo skuteczne w przypadku tworzenia systemów oznakowań pomagających użytkownikom dotrzeć do celu.

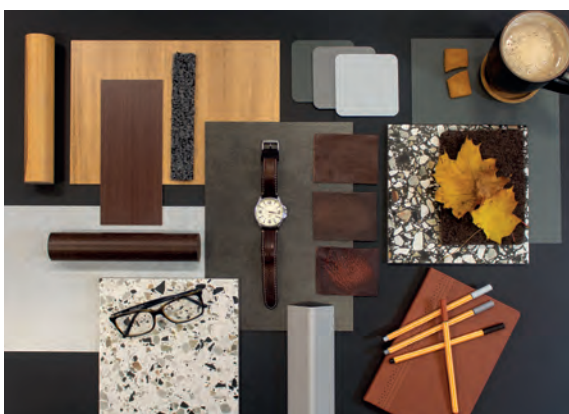

Wybierz spośród gamy naturalnych odcieni w połączeniu z wykończeniami imitującymi beton oraz drewnopodobnymi, aby nadać wnętrzu klasycznego i wyrafinowanego stylu.

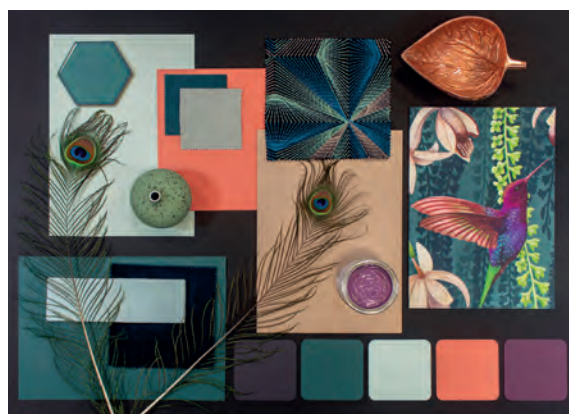

Nasze nowe głębokie odcienie doskonale współgrają z metalicznymi akcentami. Wniosą do Twojego projektu odrobinę komfortu i luksusu – zarówno użyte samodzielnie, jak i z komplementarnymi neutralnymi akcentami.

Więcej inspiracji kolorystycznych znajdziesz na stronie www.c-sgroup.pl/2445

ACROVYN® I ZRÓWNOWAŻONY ROZWÓJ

Ochrona środowiska jest podróżą, a nie celem samym w sobie. CS uznaje swoją odpowiedzialność wobec obecnych i przyszłych pokoleń w zakresie ochrony globalnego środowiska. Jesteśmy dumni z wkładu, jaki wnosimy w zrównoważony rozwój i nieustannie pracujemy nad wdrożeniem bardziej ekologicznych praktyk w naszych oddziałach na całym świecie.



BEZPIECZNE FORMUŁY

Materiały Acrovyn nie zawierają trwałych toksyn bioakumulacyjnych (PBT), bisfenolu A (BPA) ani halogenowanych lub bromowanych środków zmniejszających palność.

Nasze produkty uzyskały ocenę A+ podczas badań zgodnie z normą ISO 16000 pod kątem uwalniania lotnych związków organicznych.



ROZWIĄZANIA WOLNE OD PVC

Acrovyn PVC-Free to nasza najbardziej ekologiczna linia produktów do ochrony ścian o udowodnionej trwałości i wytrzymałości dorównującej tradycyjnym rozwiązaniom Acrovyn.

Teksturowane płyty PVC-Free mają klasę ognioodporności B-s1, d0 (zgodnie z normą EN 13501-1).



CRADLE TO CRADLE CERTIFIED™ BRONZE*

Certyfikat Cradle to Cradle na poziomie Bronze niedawno przyznany płytom Acrovyn PVC-Free obejmuje ocenę zrównoważonego rozwoju produktów w obrębie całego okresu eksploatacji, dzięki czemu klienci mogą bez obaw stosować je w projektach ekologicznych budynków.



ZARZĄDZANIE ŚRODOWISKOWE

Nasze główne europejskie oddziały we Francji, Niemczech, Włoszech, Wielkiej Brytanii i Hiszpanii uzyskały certyfikat środowiskowy ISO 14001, aby zapewnić ciągłe mierzenie i polepszanie naszego wpływu na środowisko naturalne.

Nr certyfikatu: EMS 748572



ODPOWIEDZIALNE POZYSKIWANIE MATERIAŁÓW

Używamy drewna od dostawców posiadających certyfikat FSC lub PEFC, a nasze profile aluminiowe są produkowane przy użyciu do 60% aluminium pochodzącego z recyklingu. Wszelkie metalowe odpady z fabryki są poddawane recyklingowi. Istnieje również możliwość produkcji niestandardowych długości, aby ograniczyć ilość odpadów.



PROJEKTY EKOLOGICZNYCH BUDYNKÓW

Produkty Acrovyn zaprojektowano z myślą o trwałości, wytrzymałości oraz maksymalizacji ich cyklu życia w ramach struktury budynku. Ich wykorzystanie w budynkach może pomóc w uzyskaniu punktów w systemach zrównoważonego budownictwa takich jak BREEAM czy LEED.

Aby uzyskać najnowsze informacje na temat naszej drogi do zrównoważonego rozwoju odwiedź stronę www.c-sgroup.pl/2907

* Cradle to Cradle Certified™ jest zastrzeżonym znakiem towarowym Cradle to Cradle Products Innovation Institute.

ROZSZERZONA GAMA PVC-FREE

Produkty Acrovyn PVC-Free są teraz dostępne w uaktualnionej palecie kolorów i rozszerzonej gamie opcji, aby zapewnić rozwiązania ochrony ścian dopasowane do każdego wnętrza.

Oferta obejmuje płyty do ochrony powierzchni oraz szeroki wybór poręczy, odbojoporęczy i narożników ochronnych, które ułatwiają projektowanie atrakcyjnych i skutecznych systemów ochrony ścian do wszystkich obszarów budynku.

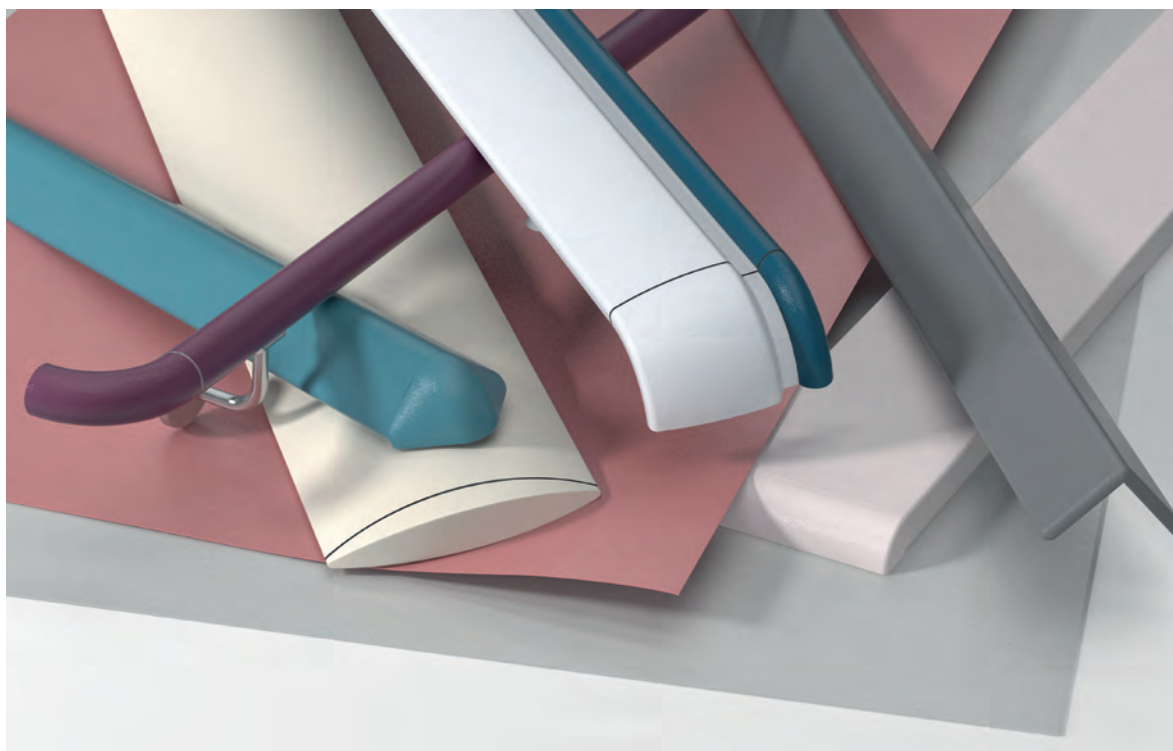

Nowa, rozszerzona gama kolorów

Płyty Acrovyn PVC-Free są teraz dostępne w 36 kolorach, a profile PVC-Free – w 15 standardowych kolorach jednolitych. Zobacz naszą pełną paletę kolorów **na stronach 150 i 152.**



ACROVYN® BAKTERIOBÓJCZY

W świecie, w którym kontrola rozprzestrzeniania się infekcji jest ważniejsza niż kiedykolwiek, produkty o udowodnionej skuteczności bakteriobójczej są idealnym rozwiązaniem w placówkach opieki zdrowotnej oraz w innych obszarach o ścisłych wymogach w zakresie higieny.

Acrovyn Bakteriobójczy proaktywnie zabija bakterie poprzez kontakt powierzchniowy, pomagając chronić pacjentów przed zakażeniami szpitalnymi. Materiał został przebadany zgodnie z normą ISO 22196¹ i udowodniono, że jest w 100% skuteczny przeciwko większości powszechnie występujących gatunków bakterii szpitalnych i spożywczych.

Pirytionian cynku Sanitized®², zaawansowany dodatek

przeciwdrobnoustrojowy dodawany do produktów bakteriobójczych Acrovyn, pozostaje skuteczny przez cały okres ich eksploatacji i jest odporny nawet na najbardziej rygorystyczne procedury czyszczenia.

Nasze produkty są całkowicie bezpieczne dla człowieka, ale zabójcze dla bakterii, gwarantując higieniczne warunki przez długi czas.



KLASYFIKACJA BAKTERIOBÓJCZOŚCI

Powierznię z tworzywa sztucznego można określić jako bakteriobójczą tylko w przypadku wyeliminowania ponad 99% wszystkich bakterii. Jest to określane przez test ISO 22196 i klasyfikowane zgodnie z normą EN 1040³.

Norma ISO 22196 określa działanie bakteriobójcze powierzchni z tworzywa sztucznego poprzez zastosowanie następującego wzoru:

Aktywność bakteriobójcza = log bakterii na powierzchni kontrolnej – log bakterii na odkażanej powierzchni

Bakteriobójczy: gdy działanie bakteriobójcze wynosi 5 lub więcej, co oznacza 100 000 razy mniej bakterii na odkażanej powierzchni niż na nieaktywnej powierzchni kontrolnej.

Bakteriostatyczny: gdy działanie bakteriobójcze wynosi pomiędzy 5 i 1 (100 000 do 10 razy mniej bakterii).

Nieaktywny: gdy działanie bakteriobójcze jest mniejsze niż 1.

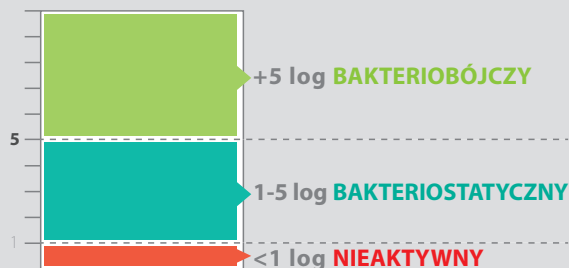

¹ ISO 22196: 2011 „Ocena właściwości antibakteryjnych plastików i innych nieporowatych powierzchni”

² Sanitized® jest zastrzeżonym znakiem towarowym firmy Sanitized AG.

³ EN 1040: 2005 „Chemiczne środki dezynfekcyjne i antyseptyczne – Ilościowa zawieszinowa metoda określania podstawowego działania bakteriobójczego chemicznych środków dezynfekcyjnych i antyseptycznych – Metoda badania i wymagania (faza 1)”



PRZEBADANE I CERTYFIKOWANE

Produkty bakteriobójcze Acrovyn zostały przebadane zgodnie z normą ISO 22196 pod kątem skuteczności bakteriobójczej przeciwko 7 powszechnym gatunkom bakterii oraz sklasyfikowane zgodnie z normą EN 1040.

Escherichia coli



Aktywność (log): 5,4
Klasa: bakteriobójczy

Staphylococcus aureus



Aktywność (log): 5,1
Klasa: bakteriobójczy

Mycobacterium smegmatis



Aktywność (log): >5
Klasa: bakteriobójczy

MRSA*



Aktywność (log): 3,92
Klasa: bakteriostatyczny

Salmonella enteritidis



Aktywność (log): 4,1
Klasa: bakteriostatyczny

Listeria monocytogenes



Aktywność (log): 2,661
Klasa: bakteriostatyczny

Enterococcus species



Aktywność (log): 2,28
Klasa: bakteriostatyczny

* Staphylococcus aureus (gronkowiec złocisty) odporny na metycylinę

OPCJE PRODUKTÓW BAKTERIOBÓJCZYCH ACROVYN

Rozwiązania bakteriobójcze Acrovyn obejmują płyty do ochrony powierzchni, poręcze oraz ochronę załóżkową.

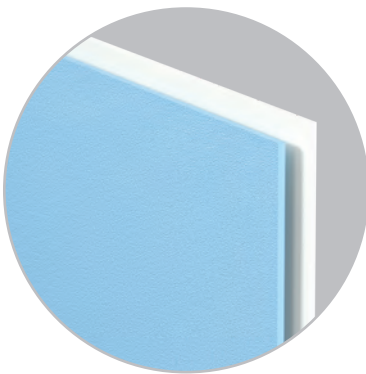

PŁYTY ACROVYN

Strona 42

Dostępne w sześciu kolorach jednolitych z teksturą Suede oraz w jednym kolorze z wykończeniem gładkim.



PORĘCZE HREB-6

Strona 74

Dostępne w 27 kolorach jednolitych.

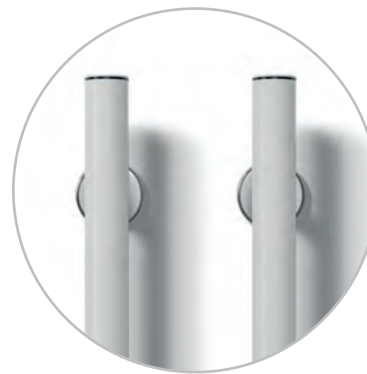

OCHRONA ZAŁÓŻKOWA BL-40V

Strona 111

Dostępne w 27 kolorach jednolitych.

ACROVYN® SHOWCASE

Acrovyn Showcase to łatwa w użyciu aplikacja komputerowa, która umożliwia planowanie i projektowanie nawet złożonych koncepcji ochrony ścian w fotorealistycznym środowisku szpitalnym. Nowa wersja 2020 została zaprojektowana od podstaw i oferuje wyjątkowe funkcje, które czynią z niej uniwersalne i kompleksowe narzędzie do projektowania oraz planowania wnętrz szpitalnych.

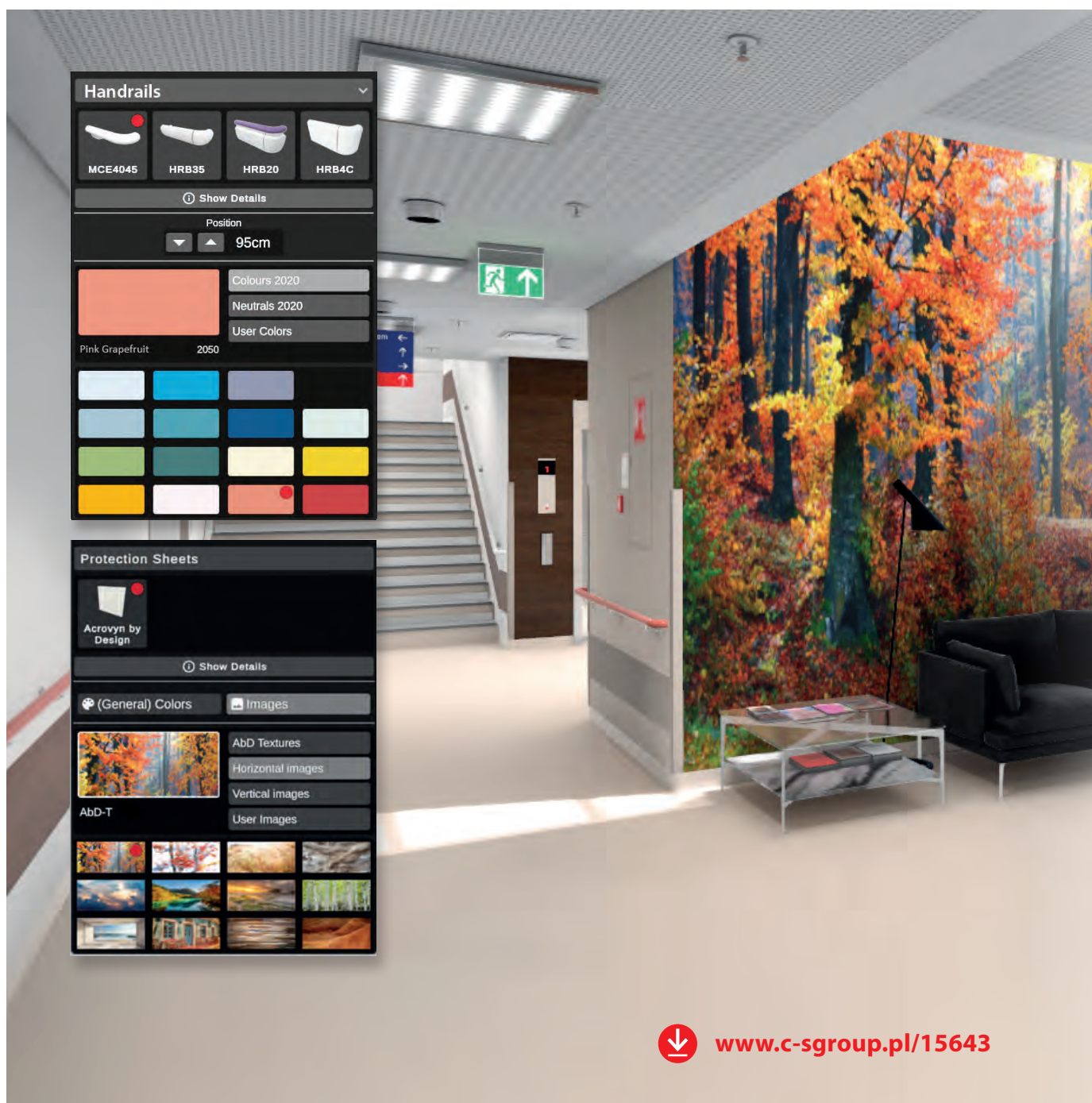

 www.c-sgroup.pl/15643

OBSZARY SZPITALNE

Dostępnych jest 10 obszarów szpitalnych, które pomogą Ci określić funkcjonalne i estetyczne koncepcje ochrony ścian.

- 1 **Pokój pacjentów**
- 2 **Gabinet zabiegowy/onkologiczny**
- 3 **Chirurgia ambulatoryjna**
- 4 **Hol/korytarz szpitalny**
- 5 **Sala operacyjna**
- 6 **Umywalnia przedoperacyjna**
- 7 **Klatka schodowa**
- 8 **Obszar wind**
- 9 **Poczekalnia**
- 10 **Recepcja**

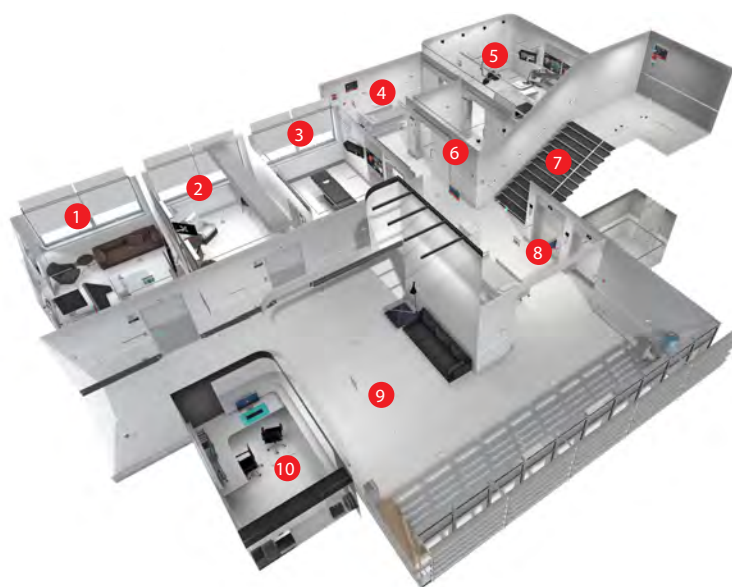

NAJNOWSZE FUNKCJE

Środowiska opieki zdrowotnej

Acrovyn Showcase zawiera kilka gotowych ustawień aranżacji wnętrz opartych na najnowszych trendach we wnętrzach szpitalnych, aby zapewnić inspirację i punkt początkowy dla indywidualnych rozwiązań.

Informacje o produkcie

W aplikacji można sprawdzić wszystkie aspekty produktów Acrovyn za pomocą wbudowanego inspektora produktów. Można z niej również pobierać karty danych, rysunki CAD, wirtualne próbki produktów, obiekty BIM i inne pliki związane z produktami.



Nowe funkcje do projektowania

Acrovyn Showcase pozwala zaprojektować wszystkie szczegóły wnętrza. Produkty można dynamicznie regulować pod względem wysokości i położenia na ścianie. Można także określić niestandardowe kolory ścian, sufitów i podłóg lub załadować własne obrazy bądź wzory do grafik ściennych Acrovyn by Design.

Narzędzia do współpracy

Zapisuj osobiste projekty wnętrz w Acrovyn Showcase i udostępniaj je współpracownikom lub klientom. To doskonała funkcja umożliwiająca uzyskanie opinii oraz planowanie wnętrz szpitalnych we współpracy z innymi osobami.

Aby uzyskać dostęp do aplikacji Acrovyn Showcase, odwiedź stronę www.c-sgroup.pl/15643

KOMPLEKSOWE DOŚWIADCZENIE

Acrovyn Showcase VR umożliwia oglądanie i eksplorowanie wnętrz obiektów służby zdrowia w każdym szczególe z dużym poziomem realizmu. Skontaktuj się z nami, aby umówić się na demonstrację.



Projektowanie skutecznych systemów ochrony ścian

Wnętrza budynków publicznych, prywatnych i komercyjnych często narażone są na nadmierne zużycie lub uszkodzenia od uderzeń, co negatywnie wpływa na ich estetykę, higienę oraz koszty utrzymania.

Wprowadzenie rozwiązań ochrony ścian i drzwi jest kluczowym czynnikiem projektowym w tego typu środowiskach o dużym natężeniu ruchu, ponieważ zapewnia długotrwałą eksploatację i estetyczny wygląd wnętrza budynku, jednocześnie pomagając obniżyć koszty konserwacji oraz uniknąć napraw i remontów.

CZĘSTO NARAŻONE OBSZARY:

- recepcje i hote wejściowe
- wejścia i obszary wind
- oddziały szpitalne i sypialnie w domach opieki lub hotelach
- kuchnie komercyjne
- stołówki i jadalnie
- zakłady produkcyjne
- obszary usługowe i zaplecza

KORZYŚCI PŁYNĄCE ZE STOSOWANIA OCHRONY ŚCIAN:

- zwiększenie trwałości i wydłużenie okresu eksploatacji budynku
- redukcja kosztów konserwacji, napraw i renowacji
- lepsza estetyka i nieograniczona swoboda wizualna
- zgodność z przepisami i wytycznymi

Typowe przyczyny uszkodzeń



Ruch pieszych



Wózki i kosze na zakupy



Krzeseła



Łóżka szpitalne



Bagaż



Wózki cateringowe i na bieliznę



Wózki inwalidzkie i spacerowe



Pojazdy



www.c-sgroup.pl/14233

RODZAJE OCHRONY ŚCIAN:

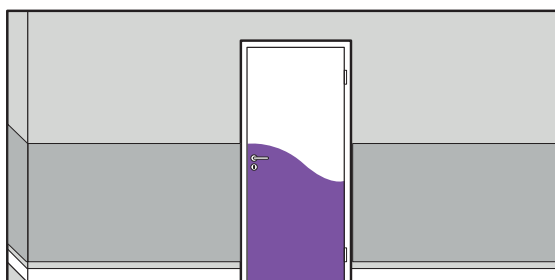

ROZWIĄZANIA DO OCHRONY POWIERZCHNI

Dostępny jest szeroki wybór płyt i paneli do wzmacniania i ochrony ścian, kolumn, recepcji i innych powierzchni wewnętrznych przed zużyciem lub uszkodzeniami w wyniku uderzeń. Przejdź do sekcji **Płyty i panele ochronne** – **strona 30**.



PORĘCZE

Poręcze Acrovyn zostały zaprojektowane, aby zapewnić oparcie dla pieszych oraz ukierunkować ich ruch – łączą wygodę, styl i ochronę powierzchni. Przejdź do sekcji **Poręcze** – **strona 70**.



ODBOJOPORĘCZE

Rozwiązania łączące funkcje poręczy i odbojnicy, zaprojektowane do obszarów wymagających funkcji wspomagania pieszych, jak i ochrony przed uderzeniami. Przejdź do sekcji **Odbojoporęcze** – **strona 82**.



ODBOJNICE

Przeznaczone do obszarów o dużym natężeniu ruchu oraz korytarzy serwisowych w ruchliwych środowiskach w celu ochrony przed ruchem pieszym oraz wózkowym. Przejdź do sekcji **Odbojnice** – **strona 92**.

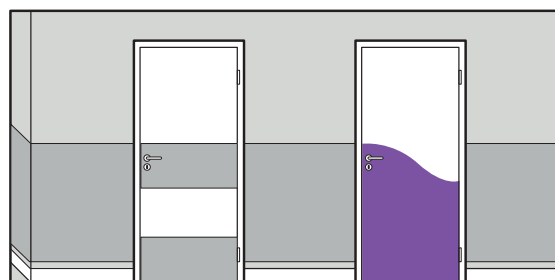

SYSTEMY OCHRONY DRZWI

Systemy ochrony drzwi Acrovyn zapewniają doskonałą ochronę powierzchni i krawędzi drzwi oraz ościeżnic przed uderzeniami. Przejdź do sekcji **Systemy ochrony drzwi** – **strona 136**.



NAROŻNIKI OCHRONNE

Dostępne w szerokiej gamie materiałów i rozmiarów do ochrony narażonych na uszkodzenia naroży zewnętrznych. Przejdź do sekcji **Narożniki ochronne** – **strona 60**.

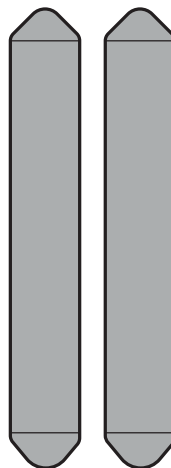

OCHRONA ZAŁÓŻKOWA

Rozwiązania załóżkowe Acrovyn dla szpitali i domów opieki zapobiegają uszkodzeniom ścian i wyposażenia montowanego na ścianie. Przejdź do sekcji **Ochrona załóżkowa** – **strona 106**.

KWESTIE DOTYCZĄCE SPECYFIKACJI OCHRONY ŚCIAN

Aby zaprojektować wnętrza, które są zarówno odporne, jak i estetyczne, należy wziąć pod uwagę rodzaj otoczenia i prowadzonej działalności oraz przewidywane rodzaje uszkodzeń, w tym ich źródło, częstotliwość i nasilenie, a także ogólną estetykę wnętrza.

PORĘCZE

W obszarach dostępnych dla ruchu pieszych, którzy mogą potrzebować wsparcia mobilności, należy zapewnić poręczę.

POWIERZCHNIE WEWNĘTRZNE

Należy określić powierzchnie wewnętrzne, które mogą być podatne na uszkodzenia (np. drzwi, ściany lub inne powierzchnie) oraz wybrać najbardziej odpowiedni rodzaj ochrony.

ODBOJNICE

Typ i położenie odbojoporęczy oraz ich klasa wytrzymałości powinny być dopasowane do wielkości wózków, przewidywanych lokalizacji uszkodzeń, jak również częstotliwości i siły uderzeń.

NAROŻNIKI OCHRONNE

Należy określić optymalny rodzaj i wysokość narożników ochronnych, aby skutecznie zabezpieczyć zewnętrzne naroża ścian.

RODZAJ MATERIAŁU

Jaki materiał najlepiej nadaje się do danej lokalizacji? Modele Acrovyn są zwykle używane w ogólnych obszarach komunikacyjnych, natomiast w kuchniach może być preferowana stal nierdzewna, a w strefach dostawy – wytrzymała ochrona z gumy EPDM.

W zależności od typu budynku konieczne może być uwzględnienie dodatkowych kryteriów, takich jak zapewnienie dostępu do budynków dla wszystkich użytkowników oraz spełnienie innych wymagań funkcjonalnych. Na kolejnych stronach omówiono kluczowe kwestie, które należy mieć na uwadze.

PRZYKŁADY SYSTEMÓW OCHRONY ŚCIAN

Nasza oferta systemów ochrony ścian oferuje rozwiązania ulepszające i chroniące wystrój wnętrza we wszystkich miejscach o dużym natężeniu ruchu.

Poniższe ilustracje przedstawiają przykłady systemów ochrony ścian. Dzięki naszej szerokiej gamie produktów można łatwo uzyskać również inne konfiguracje.

NISKIE LUB ŚREDNIE WYMAGANIA W ZAKRESIE OCHRONY

Do korytarzy z ruchem pieszych i poczekalni z okazjonalnym użyciem wózków.

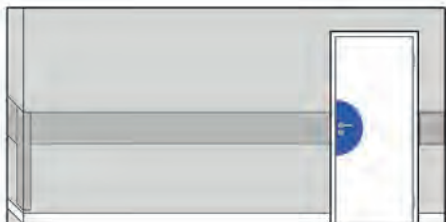

Poczekalnie

- narożniki ochronne do połowy wysokości ściany
- taśmy ochronne w połowie wysokości ściany
- płyty na drzwiach, w okolicach klamki

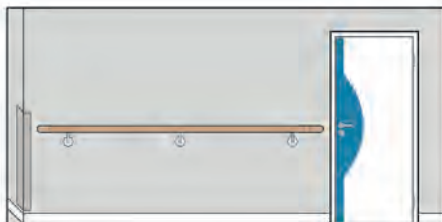

Korytarze z ruchem pieszych i okazjonalnym użyciem wózków

- narożniki ochronne do połowy wysokości ściany
- poręczę w połowie wysokości ściany*
- płyty na drzwiach, w okolicach klamki



Korytarze z częstym ruchem wózków

- narożniki ochronne do połowy wysokości ściany
- płyty ochronne do połowy wysokości ściany
- poręczę w połowie wysokości ściany*
- płyty w okolicach klamki i dolnej części drzwi

* Aby określić wymiary i położenie poręczy ściennych, należy zapoznać się z lokalnymi przepisami.

WYSOKIE WYMAGANIA W ZAKRESIE OCHRONY

W przypadku obszarów komunikacyjnych narażonych na częste uszkodzenia spowodowane przez ruch pieszych oraz np. wózków inwalidzkich czy łóżek szpitalnych.

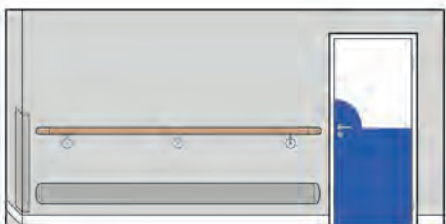

Korytarze z regularnym ruchem wózków i dostępem dla pieszych; spodziewane uszkodzenia od uderzeń na dolnej części ściany

- a) narożniki ochronne do połowy wysokości ściany
- b) poręcze w połowie wysokości ściany*
- c) odbojnice na dolnej części ściany
- d) ochrona połowy powierzchni drzwi

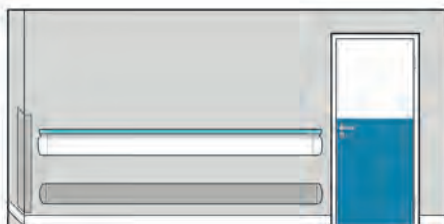

Korytarze o regularnym ruchu wózków i łóżek, w których przewiduje się pewien dostęp dla pieszych

- a) narożniki ochronne do połowy wysokości ściany
- b) odbojporęcze w połowie wysokości ściany i odbojnice na dolnej części ściany
- c) ochrona połowy powierzchni drzwi



Korytarze z regularnym ruchem wózków i łóżek; spodziewane uszkodzenia od uderzeń na wielu różnych poziomach

- a) narożniki ochronne na całej wysokości
- b) odbojnice na dwóch poziomach lub więcej
- c) ochrona całej powierzchni drzwi

BARDZO WYSOKIE WYMAGANIA W ZAKRESIE OCHRONY

Do obszarów dystrybucyjnych lub komunikacyjnych, w których występuje regularny ruch znacznie obciążonych wózków.

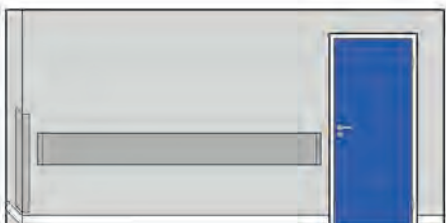

Korytarze, w których występuje ruch wózków; spodziewane uszkodzenia od uderzeń w połowie wysokości ściany

- a) narożniki ochronne do połowy wysokości ściany
- b) odbojnice zamontowane na uchwyтах, aby odizolować ruch wózków w połowie wysokości ściany
- c) ochrona całej powierzchni drzwi

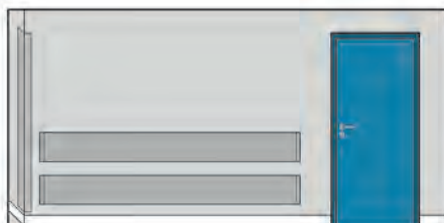

Korytarze, w których występuje ruch wózków; spodziewane uszkodzenia od uderzeń na wielu poziomach

- a) narożniki ochronne na całej wysokości
- b) odbojnice zamontowane na uchwyтах, aby odizolować ruch wózków na dwóch poziomach ściany
- c) ochrona pełnej powierzchni drzwi i ościeżnicy

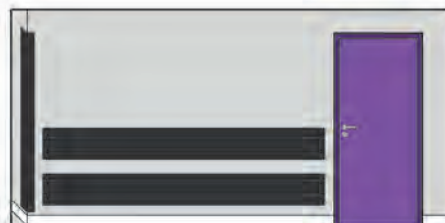

W obszarach dostaw i niektórych innych obszarach zaplecza mogą być wymagane produkty z gumy EPDM o bardzo dużej wytrzymałości

- a) narożniki ochronne na całej wysokości
- b) odbojnice z gumy EPDM o bardzo dużej wytrzymałości
- c) ochrona pełnej powierzchni drzwi i ościeżnicy

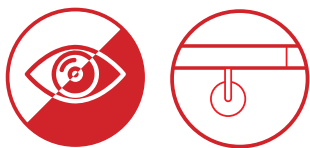

PROJEKTOWANIE DLA WSZYSTKICH

Projektowanie nowych lub remontowanych wnętrz budynków w taki sposób, aby były one dostępne i przyjazne dla wszystkich użytkowników, wymaga uwzględnienia potrzeb osób niedowidzących lub mających problemy z poruszaniem się.

KONTRAST KOLORÓW I UŁATWIENIA DOSTĘPU

Większość osób niedowidzących jest w stanie dostrzec kontrast między jasnymi a ciemnymi odcieniami. Aby ułatwić im orientację, należy stosować kolory o wysokim kontraście, dzięki którym mogą rozróżnić poszczególne elementy budynku.

Co to jest kontrast kolorów?

Kontrast kolorów jest różnicą luminancji między dwoma sąsiadującymi kolorami i jest określany za pomocą wartości współczynnika odbicia światła (LRV). Wartość ta jest mierzona za pomocą spektrofotometru sferycznego i wyrażana w skali od 0 do 100.

Wartość ta nie reprezentuje rzeczywistego koloru, lecz jego względną jasność lub ciemność, toteż zupełnie różne kolory mogą mieć takie same lub bardzo podobne wartości LRV i mogą nie być rozróżniane przez osoby niewidome lub niedowidzące.

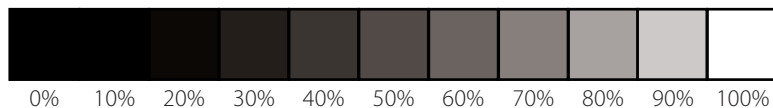

Projektowanie z uwzględnieniem kolorów

Wymagany poziom kontrastu w Europie różni się w zależności od kraju. W niektórych krajach stosuje się prostą różnicę wartości LRV między dwoma kolorami (np. 30 punktów), a w innych kontrast wyraża się w procentach (np. 70%) i jest obliczany za pomocą wzoru $[(LRV \text{ koloru } 1 - LRV \text{ koloru } 2) / LRV \text{ koloru } 2] * 100$.

W związku z tym zalecamy sprawdzenie lokalnych wytycznych lub przepisów w celu uzyskania aktualnych informacji i zapewnienia zgodności z wymogami.

Kontrast kolorów powinien być stosowany wszędzie tam, gdzie zmieniają się powierzchnie i funkcje. W szczególności duże powierzchnie w budynkach, jak również kluczowe elementy wyposażenia, osprzęt i wystające elementy powinny być wizualnie odróżnialne od siebie lub od otoczenia. Przykłady:

- powierzchnie drzwi i/lub ościeżnice od ścian
- podłogi od ścian
- ściany od sufitów
- przeszkody, takie jak narożniki i filary
- poręcze od ścian
- urządzenia sanitarne od ścian
- stopnie schodowe od podstopnic

PRZYKŁADY NISKIEGO KONTRASTU:

Laguna /
Róż koralowy

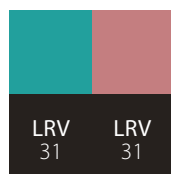

Kremowy /
Lodowy błękit

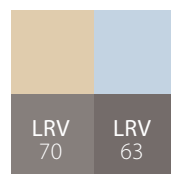

PRZYKŁADY DOBREGO KONTRASTU:

Błękit Yale /
Biały śnieżny

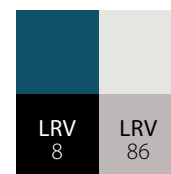

Błękit Bałtyku /
Mglisty szary

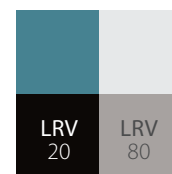

Spełnianie wymogów w zakresie kontrastu z Acrovyn

Gama produktów do ochrony ścian Acrovyn jest dostępna w 36 kolorach z kilkoma opcjami wykończenia (o szerokim spektrum wartości LRV), co pozwala spełnić wymagania dotyczące kontrastu wizualnego bez kompromisów w zakresie projektu i estetyki.

Do zaznaczenia przeszkód lub wystających elementów można wykorzystać płyty Acrovyn, płyty do ochrony drzwi, odbojnice lub narożniki ochronne. Poręcze Acrovyn w kolorach kontrastujących ze ścianą ułatwią omijanie przeszkód pieszym i osobom na wózkach inwalidzkich.

Pełna gama naszych kolorów i wykończeń oraz ich wartości LRV znajduje się w paletce kolorów **na stronach 150–152**.

ZAPEWNIENIE PORĘCZY

Ogólnodostępne obszary budynków publicznych i komercyjnych mogą wymagać zainstalowania poręczy, aby zapewnić oparcie użytkownikom o ograniczonej mobilności.

Obejmuje to między innymi klatki schodowe, główne ciągi komunikacyjne w obrębie budynku czy obszary wind.

- Poręcze powinny być łatwe do uchwycenia i zapewniać pewny, ale wygodny chwyt całą dłonią.

- Powinny kontrastować wizualnie ze ścianą.
- Ich powierzchnia powinna być najlepiej gładka, pozbawiona szorstkich elementów oraz nie powinna być zbyt zimna ani gorąca w dotyku.
- Aby określić wymiary i położenie poręczy ściennych, należy zapoznać się z lokalnymi przepisami.

Nasza gama ergonomicznych poręczy znajduje się na **stronie 70**.

Szczegółowe informacje i wskazówki dotyczące projektowania budynków o wysokiej dostępności można znaleźć w lokalnych normach i przepisach, m.in.:

- Belgia: *Guide d'aide à la conception d'un bâtiment accessible (2017)*; *Handboek Toegankelijkheid Publieke Gebouwen (2017)*
- Francja: *Circulaire interministérielle n° DGUHC 2007-53 du 30 novembre 2007*
- Niemcy: *DIN 18040-1: 2010-10*; *DIN 32975: 2009-12*
- Wielka Brytania: *BS 8300-2:2018*; *Approved Document M, vol. 2 (2015)*
- Międzynarodowe: *ISO 21542:2021*



KONTROLA INFEKCJI I WYMAGANIA HIGIENICZNE

Jednym z najistotniejszych problemów dotyczących środowisk opieki zdrowotnej jest kontrola infekcji. Dlatego wszystkie wykończenia wewnątrz powinny być dobierane z uwzględnieniem łatwości ich czyszczenia oraz ich odporności na działanie środków czyszczących.

Podobnie przepisy dotyczące higieny żywności (np. Dyrektywa UE nr 852/2004) zalecają wybór łatwych w utrzymaniu i trwałych wykończeń w obszarach przygotowywania i produkcji żywności.

Wybierając wykończenia ścian w środowiskach o szczególnych wymaganiach w zakresie higieny, należy wziąć pod uwagę następujące kwestie:

- Ze względu na łatwość czyszczenia preferowane są gładkie, twarde i jednolite powierzchnie.
- Wykończenia ścian nie powinny umożliwiać rozwoju grzybów i mikroorganizmów.
- Powinny być trwałe, odporne na drobne uderzenia i nie mogą ulegać fizycznym uszkodzeniom ani degradacji w wyniku działania detergentów i środków dezynfekujących.

Powierzchnie wewnętrzne powinny być utrzymywane w dobrym stanie i jeśli występuje ryzyko ich uszkodzeń powinno się stosować dodatkową ochronę przed uderzeniami, aby zachować ich integralność.



PRZEPISY PRZECIW- POŻAROWE

Zgodność z przepisami przeciwpożarowymi jest jedną z najważniejszych kwestii dotyczących każdego budynku.

Związane z tym przepisy są bardzo zróżnicowane na całym świecie. Jako globalny producent wyrobów budowlanych przetestowaliśmy nasze płyty i panele pod kątem zharmonizowanych norm EN 11925-2 i EN 13823, aby zapewnić ich bezpieczeństwo i zgodność z lokalnymi wymogami dla wszystkich oddziałów firmy CS w Europie.

Wyniki zostały sklasyfikowane zgodnie z normą EN 13501-1, która dotyczy klasyfikacji materiałów budowlanych pod względem ich reakcji na ogień na klasy: A1, A2, B, C, D, E i F.

Ta sama norma uwzględnia klasyfikację produktów ze względu na wytwarzanie dymu (klasy s1, s2, s3) oraz powstawanie płonących kropli/cząstek (klasy d0, d1 i d2).

W rezultacie pełna klasa reakcji na ogień może być przedstawiona jako np. B-s1, d0.

Na stronach produktów podlegających wymogowi klasyfikacji ogniowej umieściliśmy stosowne informacje, aby ułatwić określenie ich właściwości.

Aby uzyskać informacje o parametrach odporności ogniowej, skontaktuj się z naszymi zespołami technicznymi, które będą w stanie udzielić pomocy.

Przestrzenie, które należy chronić

OCHRONA ŚCIAN DLA OKREŚLONYCH TYPÓW BUDYNKÓW

Produkty Acrovyn zostały zaprojektowane z myślą o bezproblemowej integracji w różnych typach budynków.

Nasza uniwersalna oferta spełnia wymagania w zakresie ochrony i higieny w różnych obszarach budynku, jednocześnie zachowując długoterminową estetykę i pomagając obniżyć koszty konserwacji.



Przykłady użycia w różnych sektorach rynkowych można znaleźć na stronie:

 www.c-sgroup.pl/11674



OPIEKA ZDROWOTNA PROJEKTOWANIE WNĘTRZ SPRZYJAJĄCYCH LECZENIU

Trwałe i higieniczne produkty Acrovyn pozwalają tworzyć uspokajające otoczenie sprzyjające leczeniu, jednocześnie zachowując funkcjonalność budynku.

- Wprowadź elementy graficzne dzięki Acrovyn by Design, aby stworzyć przyjazne i uspokajające wnętrza.

- Płyty i panele do ochrony ścian zapewniają trwałe i higieniczne wykończenie o doskonałej estetyce.
- Wykorzystaj szeroką gamę kolorów Acrovyn w tworzeniu systemów oznakowań lub zapewnieniu wizualnego kontrastu między elementami budynku.
- Chroń drzwi i ościeżnice przed uszkodzeniami powodowanymi przez wózki i łóżka za pomocą płyt Acrovyn.
- Zapewnij poprawę mobilności użytkowników dzięki poręczom dostępnym w różnych materiałach, takich jak Acrovyn (również z dodatkiem bakteriobójczym), drewno, stal nierdzewna i aluminium.
- Nasza oferta profili ochronnych obejmuje wiele opcji, od łatwych w instalacji taśm ochronnych do poczekalni po odbojnice o wysokiej wytrzymałości do obszarów komunikacyjnych o wysokim natężeniu ruchu.





DOMY OPIEKI TWORZENIE BEZPIECZNEGO ŚRODOWISKA O DOMOWYM CHARAKTERZE

Projektowanie wnętrz w domach opieki powinno uwzględniać potrzeby mieszkańców oraz zapewniać wygodne i bezpieczne zakwaterowanie, które ułatwia opiekę nad pensjonariuszami.

- Płyty Acrovyn by Design ze zdjęciami przedstawiającymi lokalne krajobrazy dają poczucie bycia w znanym miejscu oraz mogą wspierać odnajdywanie drogi oraz terapię reminiscencyjną.
- Płyty w szerokiej gamie jednolitych kolorów i wykończeń zapewniają dyskretną ochronę powierzchni ścian i drzwi.
- Poręcze zapewniają oparcie mieszkańcom o ograniczonej mobilności.
- Obszary narażone na uszkodzenia od uderzeń można skutecznie chronić przy użyciu narożników ochronnych i odbojnic.





HANDEL POPRAWA WRAŻEŃ KLIENTÓW

Stylowa i funkcjonalna ochrona przed uderzeniami Acrovyn w wystroju sklepu zapewni funkcjonalność obiektu oraz przyjazność dla klientów i pracowników.

- Acrovyn by Design zapewnia ochronę ścian i innych powierzchni oraz promocję marki.
- Odporne na uderzenia płyty i narożniki ochronne utrzymają kolumny i ściany w nienaruszonym stanie w obszarach ruchu wózków, wózków spacerowych i wózków inwalidzkich.
- Nasza gama rozwiązań ochrony drzwi pozwala utrzymać często otwierane drzwi w dobrym stanie przez dłuższy czas.
- Estetyczne produkty ze stali nierdzewnej do kuchni oraz obszarów przygotowania i wydawania posiłków.
- Produkty ochronne wykonane z gumy o wysokiej wytrzymałości dla doków załadunkowych i parkingów.

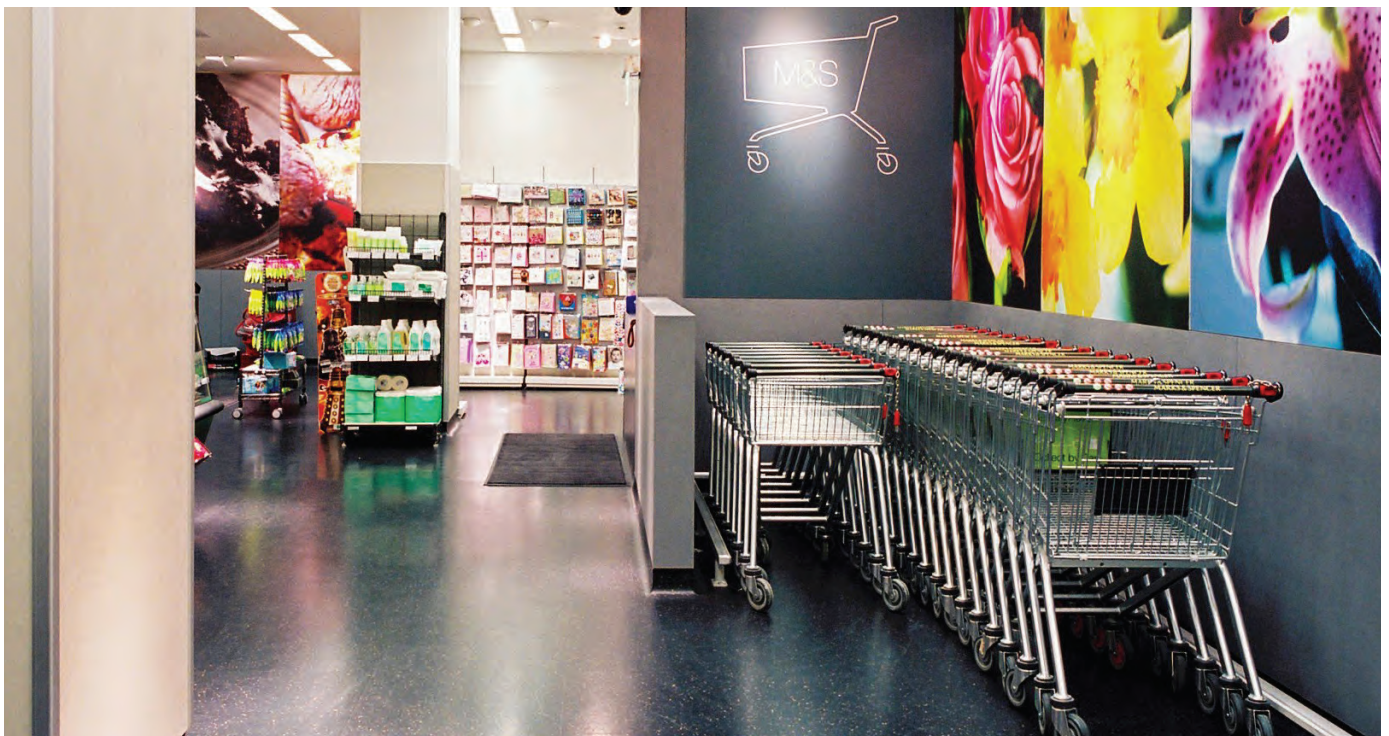



EDUKACJA TWORZENIE INSPIRUJĄCYCH WNĘTRZ NA PIĄTKĘ



Rozwiązania Acrovyn pomagają stworzyć czyste, jasne i zachęcające do nauki wnętrza, jednocześnie chroniąc budynek przed wyzwaniami życia uczniowskiego.

- Trwale i wytrzymałe płyty Acrovyn utrzymują drzwi i ściany wzdłuż ruchliwych korytarzy w dobrym stanie.
- Acrovyn by Design pozwala umieścić stymulujące i inspirujące obrazy, które pozytywnie wpływają na wyniki uczniów.
- Kolorowe narożniki ochronne i odbojnice pomagają utrzymać funkcjonalne i inspirujące środowisko na każdy budżet.
- Teksturowane wykończenie produktów Acrovyn pomaga ukryć zadrapania i ogólne zużycie wywołane przez plecaki oraz codzienne użytkowanie.





SPRZEDAŻ ŻYWNOŚCI ZAPEWNIANIE DOSKONAŁYCH DOZNAŃ KULINARNYCH



Wystrój wnętrz nadaje odpowiedni ton i atmosferę restauracjom i kawiarniom oraz pomaga stworzyć niezapomniane wrażenia kulinarne.

- Acrovyn by Design pozwala uzyskać wyjątkowy i trwały projekt wnętrza.
- Płyty Acrovyn chronią powierzchnie przed codziennym zużyciem i są łatwe do utrzymania w czystości.
- Gładkie płyty i ochrona ścian ze stali nierdzewnej zapewniają higieniczne powierzchnie ścian i naroży w kuchniach.





HOTELE UTRZYMANIE POWIERZCHNI PIERWSZEJ KLASY

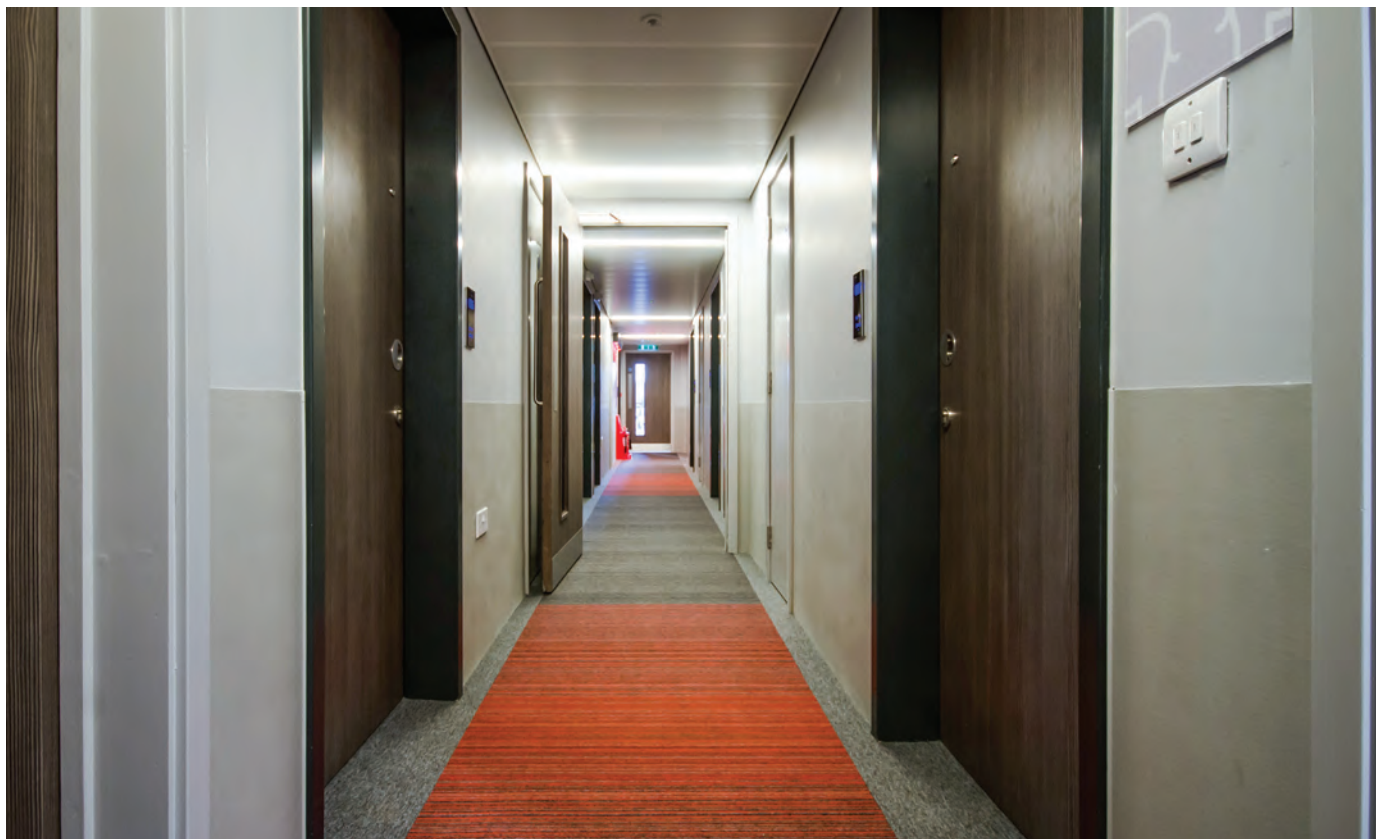

Hotele – zarówno luksusowe, jak i budżetowe – są ruchliwymi miejscami, w których bagaże i wózki odciskają swoje piętno na budynku. Dekoracyjne i funkcjonalne rozwiązania Acrovyn pomagają utrzymać wnętrza w doskonałym stanie.

- Stwórz przyjazne środowisko dzięki rozwiązaniu Acrovyn by Design.
- Opcja Acrovyn Glass by Design pozwala dodać wnętrsom głębi oraz blasku.
- Zastosuj płyty, odbojnice i narożniki ochronne w korytarzach, recepcjach, pokojach hotelowych oraz pomieszczeniach bagażowych.
- W kuchniach i pralniach stosuj wytrzymałe narożniki ochronne i odbojnice ze stali nierdzewnej.





BIURA I MIEJSCA PRACY UTRZYMANIE BUDYNKU W DOSKONAŁYM STYLU

Budynki komercyjne wyróżniają się wystrojem wewnątrz, jednak wiele obszarów w budynku wymaga regularnej konserwacji w celu utrzymania wysokich standardów.

- Płyty i panele Acrovyn pozwalają ograniczyć konieczność napraw i renowacji w obszarach komunikacyjnych.
- Acrovyn by Design pozwala tworzyć efektowne ściany z grafikami.
- Chroni kolumny i ściany korytarzy za pomocą narożników ochronnych i odbojnic Acrovyn.
- Zainstaluj profile gumowe lub ze stali nierdzewnej, aby chronić obszary złącza.





SPORT I REKREACJA UTRZYMANIE POBUDZAJĄCEGO OTOCZENIA



Obiekty sportowe i centra fitness to miejsca o dużym natężeniu ruchu. Acrovyn utrzyma obiekt w doskonałym stanie przez lata.

- Zastosuj płyty, narożniki ochronne i odbojnice w korytarzach, recepcjach, pomieszczeniach do przechowywania sprzętu oraz szatniach.
- Wykorzystaj Acrovyn by Design aby wzmocnić markę oraz stworzyć stymulujące i pobudzające środowisko.
- Poręcze Acrovyn zapewniają wsparcie tam, gdzie jest to wymagane.
- Chroń obszary zaplecza i parkingi za pomocą wytrzymałych produktów gumowych.



TRANSPORT ZAPEWNIENIE TRWAŁEJ OCHRONY

Przy wysokim natężeniu ruchu pieszego i pojazdów na kołach na ruchliwych lotniskach i innych węzłach transportowych uszkodzenia są nieuniknione.

- Skorzystaj z odbojnic, narożników ochronnych oraz płyt aby chronić stanowiska odpraw, sale przylotów, poczekalnie i powierzchnie handlowe przed uszkodzeniami.
- Trwałe płyty Acrovyn by Design doskonale sprawdzają się w obszarach handlowych oraz przesiadkowych.
- Solidne rozwiązania ochronne wykonane z gumy skutecznie zabezpieczą korytarze zaplecza, punkty obsługi bagażu i parkingi podziemne.



Płyty i panele Acrovyn®

Linia produktów Acrovyn zapewnia projektantom i właścicielom obiektów atrakcyjne, trwałe i łatwe do utrzymania rozwiązania do ochrony powierzchni.

Wybierz nasze płyty teksturowane, idealne do zapewnienia estetycznego wyglądu wnętrz przez długie lata lub jedno z naszych specjalistycznych rozwiązań do obszarów o podwyższonych wymaganiach w zakresie higieny.

Projektowane na zamówienie płyty ochronne z nadrukiem Acrovyn by Design oferują nieograniczoną swobodę tworzenia efektownych i unikalnych przestrzeni.

Acrovyn zapewnia wszystkie narzędzia, których potrzebujesz do zaprojektowania pięknych i trwałych wnętrz.

ZASTOSOWANIA:

- ściany, recepcje, kolumny i inne powierzchnie wewnętrzne wymagające trwałego wykończenia ochronnego
- wszystkie sektory – od opieki zdrowotnej i edukacji po handel i transport

 www.c-sgroup.pl/413

WZORY DO WYBORU

Odkryj wszechstronność naszej gamy produktów oraz stwórz kreatywny projekt systemu ochrony ścian.

Znajdź idealne harmonie kolorów i wykończeń, wprowadzaj elementy graficzne, kształty i wzory wykonane na zamówienie oraz łącz i dopasowuj materiały – to wszystko jest możliwe z Acrovyn.



**PŁYTY ACROVYN
– DEKORACYJNE
WYKOŃCZENIA**

**ACROVYN BY
DESIGN**

KOLORY JEDNOLITE

Masz do dyspozycji odświeżoną paletę 36 kolorów jednolitych, które pozwalają efektownie połączyć ochronę ścian z innymi elementami wystroju wnętrz.

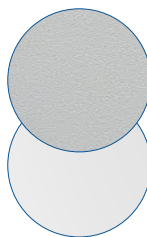

Większość naszych produktów odpornych na uderzenia ma tę samą delikatną teksturę Suede, która pomaga ukryć zarysowania i otarcia, zarazem ułatwiając czyszczenie.

W przypadku szczególnie rygorystycznych wymogów dotyczących higieny wybierz nasze rozwiązania o gładkiej powierzchni.



**SYSTEMY OCHRONY
DRZWI ACROVYN**

**PŁYTY LUB PANELE
ACROVYN**

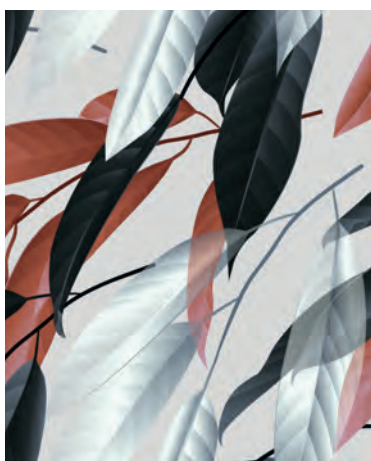

PROJEKTY NA ZAMÓWIENIE

Acrovyn by Design pozwala nadać wnętrzom charakteru i ekspresji.

Twoje wzory, elementy graficzne, komunikaty i zdjęcia będą zabezpieczone ochronną warstwą naszej przezroczystej płyty Acrovyn PVC-Free.

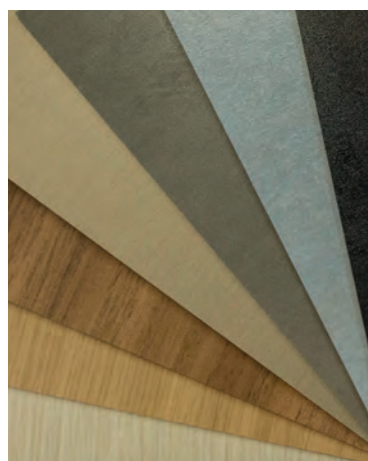

DEKORACYJNE WYKOŃCZENIA

Atrakcyjne wzory drewnopodobne ocieplą wnętrza, jasne metaliczne wzory nadadzą mu klasycznego wyglądu, zaś wykończenia imitujące beton wprowadzą nutę nowoczesności.



Linia produktów

Płyty teksturowane Acrovyn – kolory jednolite



● Acrovyn

Kolory: 36 kolorów jednolitych
Grubość: 2 mm lub 1 mm
Strona 34

Acrovyn by Design



● Acrovyn PVC-Free

Kolory: projekt wykonany na zamówienie
Grubość: 1,5 mm
Strona 48

Płyty teksturowane Acrovyn - dekoracyjne wykończenia

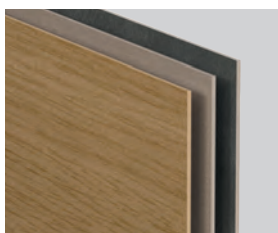

● Acrovyn

Kolory: 12 wykończeń
Grubość: 2 mm
Strona 36

Acrovyn Glass by Design



● Szkło bezpieczne

Kolory: bezbarwne, malowane lub zadrukowane
Grubość: 6 mm
Strona 54

Płyty teksturowane Acrovyn PVC-Free

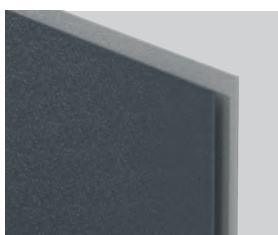

● Acrovyn PVC-Free

Kolory: 36 kolorów jednolitych
Grubość: 1,5 mm lub 1 mm
Strona 38

Panele ściennie Acrovyn



● Acrovyn ● Acrovyn PVC-Free

Kolory: do 36 kolorów jednolitych
Grubość: różna
Strona 56

Gładkie płyty Acrovyn



● Acrovyn

Kolory: 10 kolorów jednolitych
Grubość: 2 mm
Strona 40

Płyty ze stali nierdzewnej Acrovyn

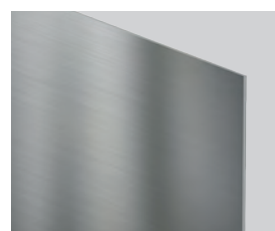

● Stal nierdzewna

Wykończenie: szczotkowane
Grubość: 1 mm
Strona 58

Płyty bakteriobójcze Acrovyn



● Acrovyn bakteriobójczy

Kolory: Suede – 6 kolorów, gładkie – 1 kolor
Grubość: 2 mm
Strona 42

Akcesoria i narzędzia do wykańczania płyt



Przegląd dostępnych akcesoriów wykończeniowych (listwy, uszczelnienia, zgrzewanie), klejów i narzędzi montażowych
Strony 46–47

 www.c-sgroup.pl/413

Płyty teksturowane Acrovyn®

KOLORY JEDNOLITE

Płyty Acrovyn zapewniają atrakcyjne wykończenie powierzchni o wysokiej trwałości do różnorodnych zastosowań.



Znak CE



B-s2, d0



Klasa A+

Nasze odporne na uderzenia płyty, zaprojektowane do ochrony i ulepszenia wnętrz budynków, posiadają delikatną teksturę, która pomaga ukryć zarysowania i otarcia. Płyty są łatwe w utrzymaniu w wysokim standardzie, dzięki czemu zapewniają długotrwałą ochronę powierzchni na których zostały zamontowane.

Teraz dostępne w poszerzonej gamie kolorów i atrakcyjnej teksturze, nasze płyty doskonale harmonizują z wszelkimi projektami wystroju wnętrz.

ZASTOSOWANIA:

- ściany korytarzy, wejść lub poczekalni i innych przestrzeni wymagających trwałego wykończenia
- recepcje
- kolumny



 www.c-sgroup.pl/414

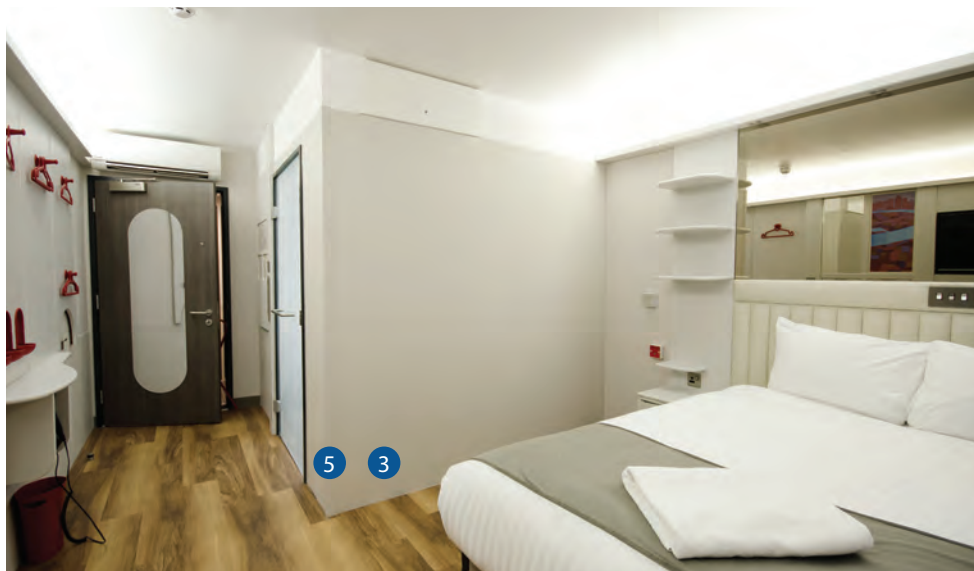

GLÓWNE CECHY

- Odporność na uderzenia, zarysowania i otarcia.
- Łatwe cięcie, formowanie i nakładanie na różne podłoża.
- Dostępne dwie grubości, aby spełnić wymagania w zakresie ochrony.
- Barwione w masie i teksturowane, w celu ukrycia zarysowań i otarć.
- Nieprzepuszczalna i nieporowata powierzchnia, odporna na większość rodzajów plam i chemikaliów.
- Łatwa do czyszczenia i utrzymania.



- 1 Elementy ochrony drzwi
Strona 142
- 2 Płyty teksturowane Acrovyn 2 mm
- 3 Narożniki ochronne Acrovyn SO-50V
Strona 67
- 4 Płyty teksturowane Acrovyn 1 mm
- 5 Narożniki ochronne Acrovyn SO-50
Strona 67

OPCJE PROJEKTOWANIA

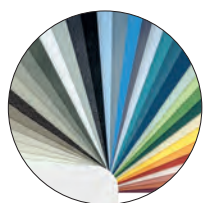

Gama kolorów

Wybierz spośród naszej rozszerzonej oferty obejmującej 36 jednolitych kolorów. Zobacz paletę kolorów na **stronie 150**.

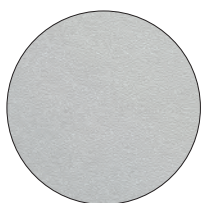

Tekstura Suede

Nowa, delikatniejsza tekstura sprawia, że materiał nabiera nowoczesnego wyglądu, który pasuje do każdego typu wnętrza.



Kształty

Możliwość realizacji kreatywnych projektów, oznakowań oraz logo. Więcej informacji na **stronie 46**.



SPECYFIKACJA PRODUKTU

Rozmiary

Grubość 2 mm: 3000 mm x 1300 mm*

Grubość 1 mm: 3000 mm x 1300 mm*

* dostępne są rozmiary niestandardowe w ramach podanych wymiarów

Opcje wykończenia

Dostępna jest szeroka gama opcji – zobacz szczegóły na **stronie 44**.

Płyty teksturowane Acrovyn®

DEKORACYJNE WYKOŃCZENIA

Nasza oferta wykończeń drewnopodobnych, metalicznych oraz imitujących beton łączy w sobie ciepły, nowoczesny wygląd z trwałością rozwiązań Acrovyn.



Klasa M1



Klasa A+

Wybierz dekoracyjne i ochronne wykończenie powierzchni swojego budynku z naszej nowej gamy produktów.

Wzbogać wnętrza o poczucie głębi i ciepła, naturalne akcenty dzięki autentycznie wyglądającym drewnopodobnym wykończeniom, wprowadź odrobinę luksusu dzięki nowym opcjom metalicznym lub wybierz nowe wzory imitujące beton, aby nadać wnętrzu efektowny i nowoczesny styl.

Nasze trwałe, łatwe w instalacji i utrzymaniu płyty wzbogacą każde wnętrze.

 www.c-sgroup.pl/16723

ZASTOSOWANIA:

- ściany korytarzy, wejść lub poczekalni i innych przestrzeni wymagających trwałego wykończenia
- recepcje
- kolumny

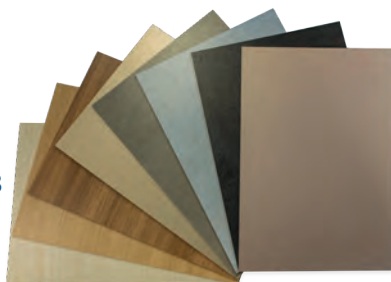

- 1 Płyty teksturowane Acrovyn 2 mm, wykończenie drewnopodobne
 - 2 Płyty teksturowane Acrovyn 2 mm, wykończenie imitujące beton
 - 3 Narożniki ochronne Acrovyn SO-50, wykończenie imitujące beton
- Strona 67**



GLÓWNE CECHY

- Odporność na uderzenia, zarysowania i otarcia.
- Łatwe cięcie, formowanie i nakładanie na różne podłoża.
- Nieprzepuszczalna i nieporowata powierzchnia, odporna na większość rodzajów plam oraz chemikaliów.
- Łatwa do czyszczenia i utrzymania.

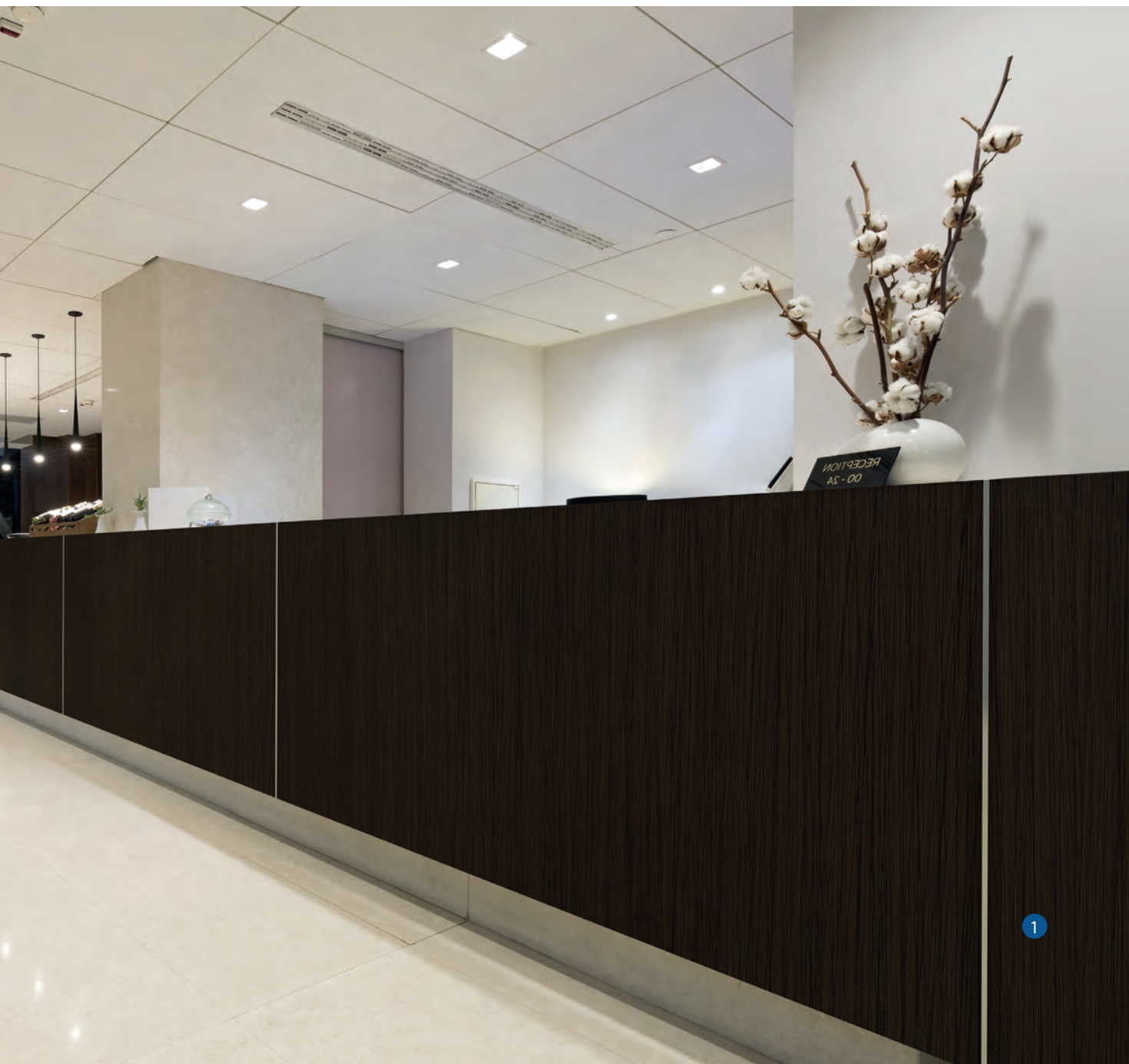

1

OPCJE PROJEKTOWANIA

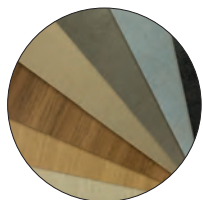

Gama wykończeń

Rozszerzona gama wykończeń drewnopodobnych, metalicznych i imitujących beton. Zobacz ofertę na **stronie 151**.

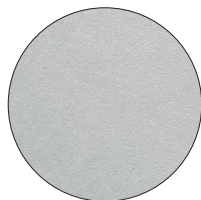

Tekstura Suede

Nowa, delikatniejsza tekstura sprawia, że materiał nabiera nowoczesnego wyglądu, który pasuje do każdego typu wnętrza.



Kształty

Możliwość realizacji kreatywnych projektów, oznakowań oraz logo. Więcej informacji na **stronie 46**.



SPECYFIKACJA PRODUKTU

Rozmiary

Grubość 2 mm: 3000 mm x 1250 mm*

* dostępne są rozmiary niestandardowe w ramach podanych wymiarów

Opcje wykończenia

Dostępna jest szeroka gama opcji – zobacz szczegóły na **stronie 44**.

Płyty teksturowane Acrovyn® PVC-Free

Nasze najbardziej ekologiczne opcje ochrony powierzchni powstały w celu maksymalnego wydłużenia cyklu życia wewnątrz w sposób przyjazny dla środowiska.



Znak CE



B-s1, d0



Klasa A+

Nasze płyty nie zawierają PVC, trwałych toksyn bioakumulacyjnych (PBT), bisfenolu A (BPA), ani halogenowanych lub bromowanych środków zmniejszających palność.

W wyniku przeprowadzonej niedawno oceny materiał Acrovyn PVC-Free uzyskał brązowy certyfikat programu Cradle to Cradle

Certified™, dzięki czemu można bez obaw stosować go w projektach ekologicznych budynków.



ZASTOSOWANIA:

- ściany korytarzy, wejść lub poczekalni i innych obszarów wymagających trwałego wykończenia
- recepcje
- kolumny



 www.c-sgroup.pl/8138



GŁÓWNE CECHY

- Odporność na uderzenia, zarysowania i otarcia.
- Łatwe cięcie, formowanie i nakładanie na różne podłoża.
- Dostępne dwie grubości, aby spełnić wymagania w zakresie ochrony.
- Barwione w masie i teksturowane w celu ukrycia zarysowań i otarć.
- Nieprzepuszczalna i nieporowata powierzchnia, odporna na większość rodzajów plam oraz chemikaliów.
- Łatwa do czyszczenia i utrzymania.



- 1 Płyty teksturowane Acrovyn PVC-Free 1,5 mm
- 2 Narożniki ochronne Acrovyn SM-20N
Strona 64

OPCJE PROJEKTOWANIA

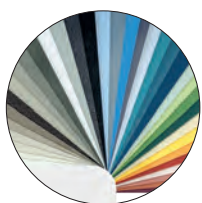

Gama kolorów

Wybierz spośród naszej rozszerzonej oferty obejmującej 36 jednolitych kolorów. Zobacz paletę kolorów na **stronie 150**.

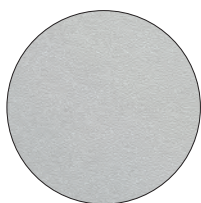

Tekstura Suede

Delikatna tekstura nadaje materiałowi nowoczesnego wyglądu, który pasuje do każdego typu wnętrza.



Kształty

Możliwość realizacji kreatywnych projektów, oznakowań oraz logo. Więcej informacji na **stronie 46**.



SPECYFIKACJA PRODUKTU

Rozmiary

Grubość 1,5 mm: 3000 mm x 1300 mm*

Grubość 1 mm: 3000 mm x 1300 mm*

* dostępne są rozmiary niestandardowe w ramach podanych wymiarów

Opcje wykończenia

Dostępna jest szeroka gama opcji – zobacz szczegóły na **stronie 44**.

Płyty gładkie Acrovyn®

Płyty gładkie Acrovyn zapewniają trwałą i łatwą do czyszczenia powierzchnię do sterylnych środowisk.



Znak CE



B-s2, d0



Klasa A+

Opcja idealna dla pomieszczeń o rygorystycznych wymaganiach w zakresie higieny, gdzie wymagane są gładkie, nieprzepuszczalne powierzchnie, które nie pękają pod wpływem uderzeń oraz uniemożliwiają rozwój bakterii.

Materiał jest odporny na szeroki zakres substancji chemicznych, dzięki czemu nadaje się do wielu zastosowań.

Łatwa do czyszczenia powierzchnia jest zgodna z wymogami UE w zakresie higieny żywności. Można ją również czyścić parą w celu spełnienia rygorystycznych procedur czystości.

ZASTOSOWANIA:

- laboratoria
- kuchnie
- stołówki i jadalnie
- produkcja żywności
- alternatywa dla płytek



Teraz dostępne w rozszerzonej gamie kolorów oraz dopasowanych akcesoriów. Zobacz paletę kolorów **strona 150**.



- 1 Płyty gładkie Acrovyn na całej wysokości ścian
- 2 Systemy ochrony drzwi przy użyciu płyt Acrovyn **Strona 140**
- 3 Odbojnice ze stali nierdzewnej LLRSS **Strona 122**
- 4 Spawane złącza dla zapewnienia najwyższej higieny



GLÓWNE CECHY

- Gładka, nieprzepuszczalna i pozbawiona porów powierzchnia.
- Łatwa do czyszczenia i utrzymania zgodnie z wysokimi standardami. Nadaje się do czyszczenia gorącą parą.
- Odporna na większość plam i chemikaliów.
- Łatwe cięcie, formowanie i nakładanie na różne podłoża.



CZYSZCZENIE PARĄ

Gładkie płyty Acrovyn zostały przebadane oraz uzyskały certyfikat zgodności do czyszczenia parą (o temperaturze 150°C i ciśnieniu 5 bar), dzięki czemu są idealnym rozwiązaniem do obszarów wymagających rygorystycznego czyszczenia.



ODPORNOŚĆ CHEMICZNA

Odporna na szeroki zakres substancji chemicznych, takich jak powszechnie stosowane kwasy, zasady, alkohole, tłuszcze itp., dzięki czemu może być stosowana w wielu różnych środowiskach.

Dane dotyczące odporności chemicznej są dostępne na żądanie.



SPECYFIKACJA PRODUKTU

Rozmiary

Grubość 2 mm: 3000 mm x 1300 mm*

* dostępne są rozmiary niestandardowe w ramach podanych wymiarów

Opcje wykończenia

Dostępna jest szeroka gama opcji, takich jak listwy wykończeniowe, uszczelnienia i zgrzewanie na gorąco. Zobacz szczegóły na **stronie 44**.



www.c-sgroup.pl/415

Płyty bakteriobójcze Acrovyn®

Jest to rozwiązanie opracowane w celu zwalczania zagrożenia zakażeniami szpitalnymi, które zabija bakterie przy kontakcie.



Znak CE



B-s2, d0



Klasa A+

Płyty bakteriobójcze Acrovyn zostały przebadane przez niezależne laboratoria zgodnie z normą ISO 22196 oraz mają udowodnioną skuteczność przeciwko siedmiu najczęściej występującym gatunkom bakterii szpitalnych i spożywczych.

Płyty są dostępne z wykończeniem teksturowanym lub gładkim do stosowania w obszarach, które wymagają bezwarunkowego przestrzegania wymogów higieny.

Do miejsc dostępnych dla ruchu pieszego oferujemy także bakteriobójcze poręcze HREB-6. Patrz **strona 74**.

ZASTOSOWANIA:

- sale operacyjne
- obszary pooperacyjne i pomieszczenia do dializ
- laboratoria
- kuchnie
- stołówki i jadalnie
- produkcja żywności



- 1 Płyty bakteriobójcze Acrovyn o pełnej wysokości
- 2 Systemy ochrony drzwi przy użyciu płyt bakteriobójczych Acrovyn

www.c-sgroup.pl/7300



PRZEBADANE I CERTYFIKOWANE

Płyty bakteriobójcze Acrovyn zostały przebadane zgodnie z normą ISO 22196 pod kątem skuteczności bakteriobójczej przeciwko siedmiu powszechnym gatunkom bakterii.

Klasyfikacja zgodnie z normą EN 1040. Dodatkowe informacje można znaleźć na **stronie 10**.

**Staphylococcus aureus* (gronkowiec złocisty) odporny na metycylinę

Escherichia coli



Aktywność (log): 5,4
Klasa: **bakteriobójczy**

Staphylococcus aureus



Aktywność (log): 5,1
Klasa: **bakteriobójczy**

Mycobacterium smegmatis



Aktywność (log): >5
Klasa: **bakteriobójczy**

MRSA*



Aktywność (log): 3,92
Klasa: **bakteriostatyczny**

Salmonella enteritidis



Aktywność (log): 4,1
Klasa: **bakteriostatyczny**

Listeria monocytogenes



Aktywność (log): 2,661
Klasa: **bakteriostatyczny**

Enterococcus species



Aktywność (log): 2,28
Klasa: **bakteriostatyczny**



GLÓWNE CECHY

- Teksturowane lub gładkie wykończenie.
- Barwiona w masie, gładka, nieprzepuszczalna i nieporowata powierzchnia.
- Odporna na większość plam i chemikaliów.
- Łatwa do czyszczenia i utrzymania zgodnie z wysokimi standardami. Nadaje się do czyszczenia gorącą parą.
- Łatwe cięcie, formowanie i nakładanie na różne podłoża.



KOLORY I TEKSTURY

Dostępne z teksturą Suede (6 kolorów) lub w wersji gładkiej (9003 Białą śnieżną). Zobacz paletę kolorów **strona 150**.

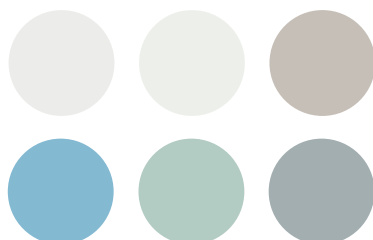

SPECYFIKACJA PRODUKTU

Rozmiary

Grubość 2 mm: 3000 mm x 1300 mm*

* dostępne są rozmiary niestandardowe w ramach podanych wymiarów

Opcje wykończenia

Dostępna jest szeroka oferta opcji, takich jak listwy wykończeniowe, uszczelnienia i zgrzewanie na gorąco. Więcej informacji można znaleźć na **stronie 44**.

Płyty Acrovyn®

AKCESORIA WYKOŃCZENIOWE

Podobnie jak większość materiałów, płyty Acrovyn rozszerzają się i kurczą pod wpływem zmian temperatury. Jeśli przewiduje się wahania temperatury w pomieszczeniach, w których produkty są montowane, należy to uwzględnić na krawędziach płyt, w miejscach spoin oraz dookoła wycięć. Dostępna jest szeroka gama opcji wykończenia.

Spoiny uszczelniające

Masy uszczelniające są łatwe do stosowania i tworzą nieprzepuszczalne uszczelnienie. Dostępne w 36 kolorach standardowych oraz w dodatkowych kolorach dobranych do naszych dekoracyjnych wykończeń. Dostarczane w kartuszach o pojemności 310 ml.



Połączenia zgrzewane na gorąco

Połączenia zgrzewane tworzące trwałe i jednolite wykończenie można uzyskać w przypadku płyt 2 mm i 1,5 mm w kolorach jednolitych. Sznur do spawania dostępny jest w 36 kolorach, w rolkach o długości 100 m.



Listwy wykończeniowe

Do stosowania ze wszystkimi grubościami płyt, dostarczane w odcinkach o długości 3 m.

Listwy wykończeniowe Acrovyn:

- pozioma - przy montażu na części wysokości ściany
- pionowa - 2-częściowa konstrukcja ułatwiająca montaż

Listwy wykończeniowe Acrovyn PVC-Free:

- pozioma - przy montażu na części wysokości ściany
- pionowa - do połączeń pionowych w ciągłych biegach

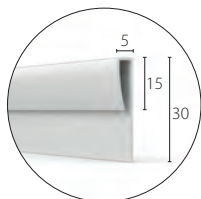

36 kolorów

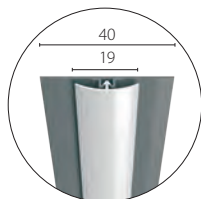

36 kolorów (front)

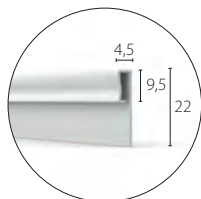

6 kolorów*

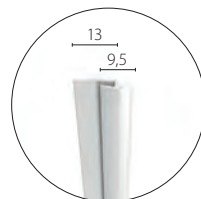

6 kolorów*

* dostępne jest więcej kolorów, z zastrzeżeniem wydłużonego czasu realizacji

Aluminiowa listwa wykończeniowa:

- pozioma - stosowana przy montażu na części wysokości ściany

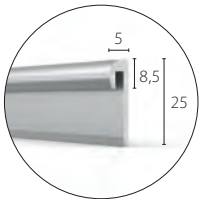

Naturalnie anodowana



933 Białą misyjny



100 Białą złamany



187 Jasną kora



136 Szary perłowy



162 Ciemnoszary



129 Błękit Yale

CIĘCIE, FORMOWANIE I WYKOŃCZANIE

Docinanie do rozmiaru i wzory

Płyty Acrovyn mogą być docięte do rozmiarów określonych w projekcie. Możliwe jest również wykonanie niestandardowych kształtów i oznakowań – patrz **strona 46**.

Cokół Acrovyn

Cokół 2 mm z okrągłym fazowaniem na górze oraz elastyczną zakładką na dole. Dostępny w 27 kolorach, patrz **strona 152**.

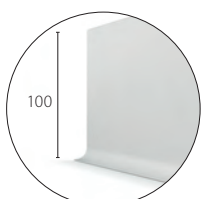

Cokół

Fazowanie krawędzi

W standardzie dostępna jest krawędź z cięciem prostym, na zamówienie można dostarczyć krawędź z fazowaniem 45° lub okrągłym.

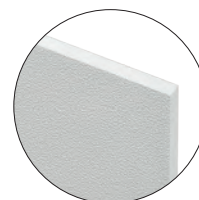

Fazowanie krawędzi 45°

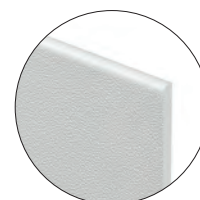

Fazowanie okrągłe

Formowanie

Wszystkie płyty Acrovyn mogą być formowane na miejscu w kątowniki lub ceowniki, aby dopasować je do narożników wewnętrznych lub zewnętrznych, kolumn lub listew przypodłogowych. Na zamówienie możemy również dostarczyć fabrycznie formowane odcinki.

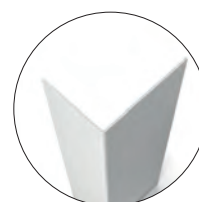

Kątownik (od 45° do 150°)



Ceownik

PRODUKTY UZUPEŁNIAJĄCE

Narożniki i taśmy ochronne są często stosowane wraz z płytami Acrovyn. Dostępna jest szeroka gama opcji:

SM-20 / SSM-20

- Acrovyn
- Acrovyn PVC-Free

Ramię narożnika:

76mm / 51 mm

Kąty: 90°

Klasa wytrzymałości: wysoka

Strony 64 / 65

SO / SO-50V

- Acrovyn

Ramię narożnika:

30, 50, 75 mm / 50 mm

Kąty: 90° / 80°–175°

Klasa wytrzymałości: średnia

Strona 67

TF-N

- Acrovyn PVC-Free

Ramię narożnika:

na zamówienie

Kąty: 90°

Klasa wytrzymałości: średnia

Strona 68

Stal nierdzewna

Ramię narożnika:

30, 50, 75 mm

Kąty: 90° i niestandardowe

Klasa wytrzymałości: wysoka

Strona 124

TP – taśma ochronna

- Acrovyn

Wysokość: 100, 150, 200, 300 mm

Klasa wytrzymałości: średnia

Strona 104



NARZĘDZIA I AKCESORIA MONTAŻOWE

Oferujemy szeroką gamę klejów, narzędzi i akcesoriów montażowych ułatwiających aplikację naszych płyt.

Kleje



Kleje dostosowane do różnych warunków i wymagań aplikacji:

- kleje do aplikacji płyt Acrovyn i Acrovyn PVC-Free, dostępne w tubach, opakowaniach foliowych lub wkładkach, w zależności od potrzeb
- klej do aplikacji w wilgotnych miejscach
- klej natryskowy, w zestawie z wężem i pistoletem natryskowym
- kontaktowa taśma klejąca (rolki 50 m)
- podkład do przygotowania podłoża

Narzędzia i wyposażenie



- rolki dźwigowe
- narzędzia do wygładzania krawędzi
- noże introligatorskie
- zestawy do zgrzewania
- akumulatorowe pistolety silikonowe
- szpachelki do nakładania kleju
- pistolety i węże natryskowe
- środki czyszczące

Dostępność produktów może różnić się lokalnie. Aby uzyskać szczegółowe informacje, skontaktuj się z lokalnym biurem lub odwiedź stronę www.c-sgroup.pl/16724

Płyty Acrovyn®

PROJEKTY I CIĘCIE

Ochrona ścian nie jest już tylko funkcjonalnym elementem wystroju budynku. Szeroki wybór kolorów, wykończeń i stylów umożliwia stworzenie wnętrza, które są zarówno trwałe, jak i estetyczne.

Płyty Acrovyn są uniwersalnym materiałem, który można łatwo docinać, kształtować oraz formować w celu zrealizowania Twojej wizji projektowej.

Dzięki naszym płytom możesz z łatwością uzyskać oryginalne, jasne grafiki ściennie, trwałe oznakowanie oraz logo, a także dekoracyjne płyty do ochrony drzwi.

Aby uzyskać prawdziwą swobodę projektowania, wybierz Acrovyn by Design, które umożliwia umieszczenie niemal każdego obrazu lub komunikatu na ścianach, pozwalając stworzyć wyjątkowe kreacje. Przejdź do **strony 48**, aby uzyskać więcej informacji.



www.c-sgroup.pl/17146



REALIZACJA TWOICH PROJEKTÓW

Nasze maszyny do cięcia CNC umożliwiają wdrażanie Twoich projektów z łatwością i precyzją. Potrzebujemy tylko plików w formacie .dxf, aby móc zająć się całą resztą.

Jeśli potrzebujesz pomocy z tworzeniem niestandardowych projektów, skontaktuj się z nami. Dysponujemy biblioteką kształtów i wzorów, które mogą okazać się odpowiednie, a także możemy stworzyć dla Ciebie specjalne projekty na zamówienie.

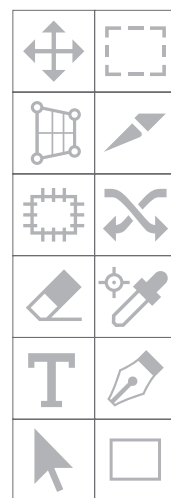

PROJEKT STANDARDOWY

Wzór fali jest najczęściej zamawianym projektem, dlatego wprowadziliśmy go jako standardową opcję, aby ułatwić Ci zadanie.

Wystarczy określić materiał i kolor Acrovyn, z którego ma być wykonany.

FALA

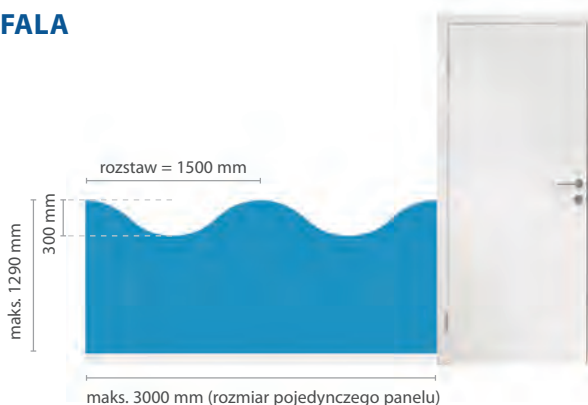

NIESTANDARDOWY

Możemy wykonać niestandardowe wzory – wystarczy, że wyślesz je do nas w pliku o formacie .dxf.





Acrovyn by Design®

Udowodniono, że obrazy wykorzystane w aranżacji wnętrz mogą mieć pozytywny wpływ na wyniki nauki i leczenia, produktywność, a także ogólne samopoczucie użytkowników budynku.

Acrovyn by Design oferuje architektom, projektantom wnętrz i właścicielom obiektów możliwość tworzenia wspólnych wnętrz bez obaw o ich uszkodzenie.

Niestandardowe grafiki wielkoformatowe, fotografie i komunikaty można bezpiecznie umieścić za wytrzymałą, przezroczystą płytą Acrovyn PVC-Free.

ZASTOSOWANIA:

- hotele wejściowe i recepcje we wszystkich typach budynków
- korytarze
- wskazywanie drogi
- oddziały szpitalne
- pokoje hotelowe
- sale lekcyjne
- obiekty sportowe i centra fitness

 www.c-sgroup.pl/2636



ZDJĘCIA





WZORY

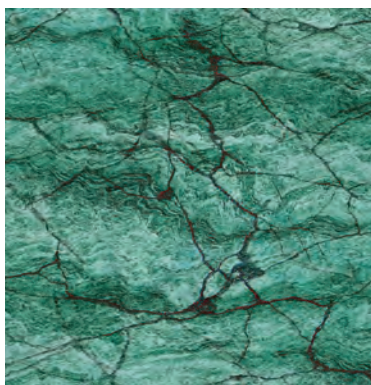

GRAFIKI

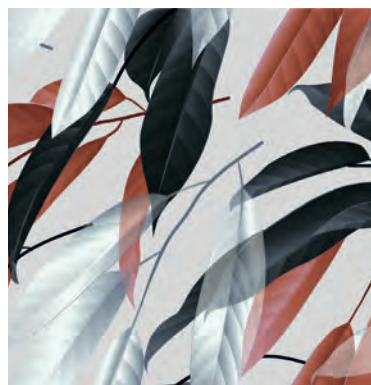

LOGO I KOMUNIKATY



Twoje grafiki wydrukowane na odwrocie przezroczystej płyty Acrovyn PVC-Free są skutecznie chronione przed zużyciem i uszkodzeniem.

Acrovyn by Design®

SKŁAD

Acrovyn by Design oferuje nadruk w wysokiej rozdzielczości na odwrocie przezroczystej płyty Acrovyn PVC-Free o delikatnej teksturze.

Płyta chroni obrazy i zapewnia łatwą do czyszczenia i odporną na uszkodzenia powierzchnię.

Płyty Acrovyn PVC-Free nie zawierają BPA (bisfenolu A), PBT (trwałych toksyn bioakumulacyjnych) ani halogenowanych lub bromowanych środków zmniejszających palność, dzięki czemu są korzystniejsze dla mieszkańców budynku oraz środowiska.



ROZMIARY

Płyty Acrovyn by Design są produkowane w rozmiarach dopasowanych do wymagań Twojego projektu. Maksymalny rozmiar pojedynczej płyty to **3020 mm x 1270 mm**.

Duże grafiki ścienne składają się z wielu płyt, które będą odpowiednio docięte bez dodatkowych kosztów cięcia.

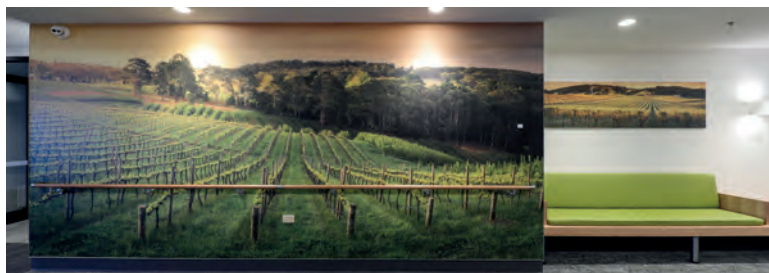

WYBÓR OBRAZU

RODZAJE OBRAZÓW CYFROWYCH

Możemy pracować z wieloma formatami obrazów. Ostatecznie to pożądaný rezultat decyduje o rodzaju potrzebnego obrazu.



GŁÓWNE CECHY OBRAZU	OBRAZ WEKTOROWY	OBRAZ BITMAPOWY
Składowe obrazu	wiele punktów odniesienia i krzywych	piksele (punktowe lub kwadratowe) na siatce 2D
Typowe zastosowanie obrazu	logotypy, symbole i ilustracje	zdjęcia i obrazy złożone
Skalowalność	można skalować bez obawy o jakość druku; krawędzie pozostaną ostre niezależnie od rozmiaru	mogą utracić jakość w trakcie skalowania, zwłaszcza przy dużym powiększeniu
Możliwość konwersji	można zapisać jako obraz bitmapowy	nie można zapisać jako obraz wektorowy
Dokładność kolorów	większe możliwości dopasowywania kolorów	mniejsza dokładność odwzorowania kolorów
Dopasowanie kolorów	kolory spotowe dostępne tylko jako grafika wektorowa	kolory spotowe nie są dostępne
Akceptowane formaty plików	EPS, AI lub PDF	JPEG, TIFF (preferowany), PSD lub RAW

WYBÓR OBRAZU (CIĄG DALSZY)

JAKOŚĆ OBRAZU BITMAPOWEGO KOLORY NIESTANDARDOWE

Aby zapewnić najlepsze rezultaty w przypadku druku obrazów bitmapowych, przed złożeniem zamówienia sprawdź jakość obrazu w rzeczywistym rozmiarze projektu Acrovyn by Design.

Akceptowalna rozdzielczość będzie zależała od tego w jaki sposób oglądający będą wchodzić w interakcje z obrazem. Z uwagi na ilość informacji możliwych do przetworzenia przez ludzki układ wzrokowy obrazy widziane z większej odległości mogą być wydrukowane w niższej rozdzielczości.

Odwiedź naszą stronę, aby uzyskać dodatkowe wskazówki lub sprawdzić rozdzielczość obrazu:

www.c-sgroup.pl/2636

Płyty Acrovyn by Design mogą mieć nadruk w jednolitym kolorze. Trzeba jednak pamiętać o tym, że z uwagi na ograniczenia procesu nadruku nie zawsze jest możliwe uzyskanie dokładnego odcienia koloru Pantone. Jeśli dopasowanie koloru ma kluczowe znaczenie, możemy przygotować próbki kolorów do akceptacji zanim przystąpimy do druku.



PRAWA AUTORSKIE

Respektujemy prawa własności intelektualnej twórców, dlatego w celu wydrukowania obrazów wymagamy posiadania praw do ich reprodukcji. Wymagamy dostarczenia podpisanej umowy o prawie autorskim przed przystąpieniem do druku.



POTRZEBUJESZ OBRAZU?

Nawiązaliśmy współpracę z repozytornią Shutterstock, aby ułatwić Ci znalezienie pięknych zdjęć i grafik do wykorzystania w projektach Acrovyn by Design.

Aby rozpocząć wyszukiwanie, odwiedź stronę: www.shutterstock.com

Pamiętaj, aby przy wyborze wziąć pod uwagę ostateczny rozmiar i proporcje grafiki. Wskazówki dotyczące wyszukiwania można znaleźć na stronie: www.c-sgroup.pl/2636

Po znalezieniu idealnego obrazu zanotuj jego identyfikator (lub skopiuj pełny adres URL) i wyślij go do nas. Pozyskamy obraz z Shutterstock i zapewnimy mu odpowiednią licencję do druku.



Images



Patterns



Graphics



Acrovyn by Design®

ORDERING ACROVYN BY DESIGN



WYCENA

Aby móc sporządzić dokładną wycenę, wymagamy dostarczenia podstawowego projektu obszaru ścian wraz z odpowiednimi wymiarami.



GRAFIKA

Z chęcią odpowiemy na pytania dotyczące grafiki oraz ocenimy, czy Twoje pliki będą odpowiednie do druku.

Jeśli nie posiadasz projektu graficznego, ale nadal chcesz skorzystać z Acrovyn by Design, możemy pobrać wybrany przez Ciebie obraz z repozytorium Shutterstock.

Więcej informacji na **stronie 51**.



UKŁADY

W celu przygotowania Twojej grafiki do druku potrzebujemy dokładnych rysunków elewacji ścian ze wskazaniem obszarów cięcia obrazu.

Pozwala nam to rozplanować układ grafiki na optymalnej liczbie płyt oraz zapewnić idealne dopasowanie do ściany.



DRUK

Przed rozpoczęciem druku przesyłamy układy do drukowania w celu uzyskania akceptacji klienta.

Nasze wielkoformatowe drukarki o wysokiej rozdzielczości oraz oprogramowanie do zarządzania kolorami zapewniają idealne rezultaty.



MONTAŻ

Panele są sprawdzane pod kątem jakości przed wysyłką do klienta oraz są gotowe do montażu przy użyciu preferowanego kleju.

AKCESORIA WYKOŃCZENIOWE

W obszarach o kontrolowanej temperaturze lub minimalnych jej wahanach płyty można łączyć na styk.

Natomiast w miejscach, w których temperatura będzie się wahać, zalecamy pozostawienie niewielkich szczelin między płytami, aby umożliwić rozszerzanie i kurczenie się materiału.

Dostępne są następujące opcje wykończenia:

Spoiny uszczelniające

Masy uszczelniające to łatwe do stosowania rozwiązanie, które tworzy nieprzepuszczalne uszczelnienie.

Są dostępne w 36 kolorach oraz w wersji bezbarwnej.

Listwy wykończeniowe

Listwy wykończeniowe Acrovyn: poziome i pionowe listwy wykończeniowe są dostępne w 36 kolorach.

Aluminiowe listwy wykończeniowe:

poziome listwy wykończeniowe w naturalnym anodowanym wykończeniu.

Szczegóły można znaleźć na **stronie 46**.



www.c-sgroup.co.uk/2636

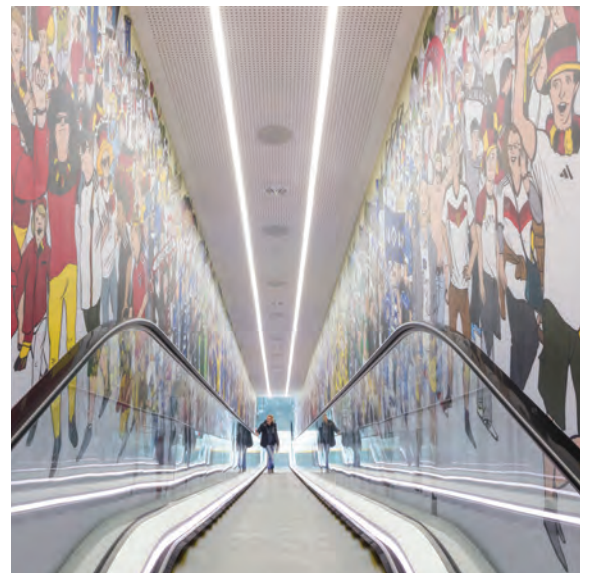

Acrovyn® Glass by Design

Nasze panele wykonane z hartowanego szkła bezpiecznego zapewnią stylową ochronę Twoich ścian.



Klasyfikacja ogniowa A1

Nasze trwałe panele szklane łączą w sobie wysoką jakość z funkcjonalnością i estetycznym wyglądem.

Opcja przezroczysta umożliwia wyeksponowanie oryginalnego wykończenia ściany za warstwą ochronną z hartowanego szkła bezpiecznego o grubości 6 mm.

Na zamówienie dostępne są również efektowne panele pomalowane od tyłu jednolitymi kolorami RAL lub NCS lub zadrukowane od spodu obrazem lub grafiką klienta.

ZASTOSOWANIA:

- korytarze
- wejścia i poczekalnie
- kuchnie
- kabiny prysznicowe



www.c-sgroup.pl/8779

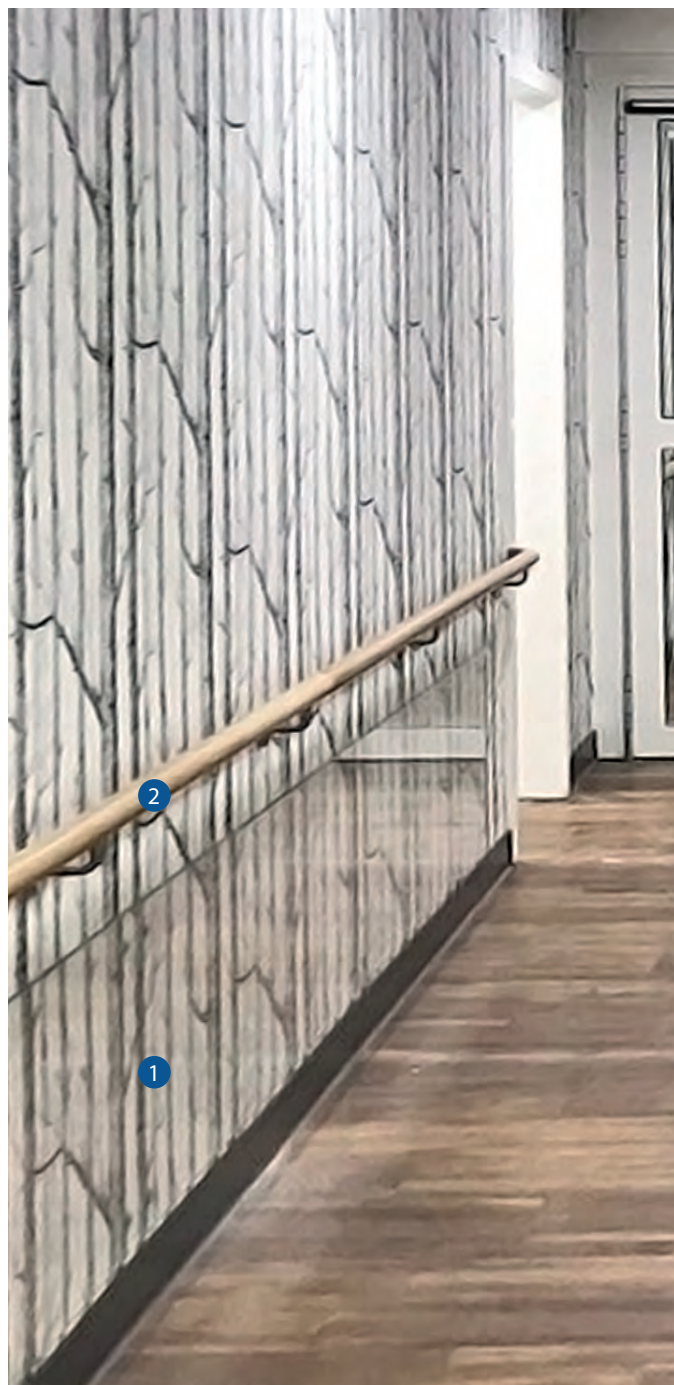

GLÓWNE CECHY

- Klasyfikacja A1, przezroczyste szkło hartowane 6 mm.
- Wysoka odporność mechaniczna i termiczna.
wytrzymałość na rozciąganie: $\sigma_b = 120 \text{ N/mm}^2$
długotrwałe naprężenie $\sigma_{perm} = 50 \text{ N/mm}^2$
odporność na różnice temperatur: ΔT na obszarze tafli = 200K
- W przypadku rozbicia materiał rozpada się na tysiące małych kawałków bez ostrych krawędzi.



- 1 Szkło hartowane o grubości 6 mm
- 2 Poręcz drewniana HRW-6
Strona 78
- 3 Malowane od spodu szkło hartowane o grubości 6 mm

OPCJE PROJEKTOWANIA

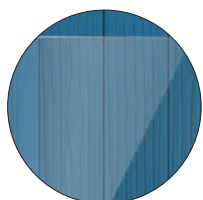

Bezbarwne

Przezroczyste szkło chroni ściany bez zasłaniania ich wykończenia. To doskonałe rozwiązanie dla ścian z tapetą.

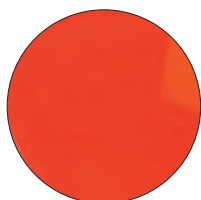

Malowane

Malowane od spodu dowolnym kolorem RAL lub NCS szklane panele wprowadzają efekt głębi oraz ciekawy akcent do wystroju wnętrza.



Zadrukowane

Dzięki opcji nadruku obrazami lub grafikami klienci otrzymują nieograniczone możliwości.



SPECYFIKACJA PRODUKTU

Rozmiary

Grubość 6 mm. Dostarczane w rozmiarach określonych dla projektu (maks. rozmiar panelu to 2000 mm x 1600 mm), z uwzględnionymi wycięciami na gniazdko itp. Cięcie na miejscu nie jest możliwe.

Wykończenie krawędzi

Dostępne opcje wykończenia krawędzi: stępione, surowe, szlifowane i polerowane.

Montaż

Montaż na śruby lub w ramie. Opcje malowane lub zadrukowane mogą również być montowane na klej.

Panele ściennie Acrovyn®

Panele ściennie Acrovyn to długotrwałe i ekonomiczne rozwiązanie, które sprawdza się wszędzie tam, gdzie potrzeba ochrony ścian o wysokiej klasie wytrzymałości.

Panele ściennie są produkowane na zamówienie poprzez nałożenie jednej z naszych płyt odpornych na uderzenia na twardą płytę, dzięki czemu zapewniają trwałą i łatwą do czyszczenia powierzchnię na całość ściany lub w połowie wysokości.

Nasze panele są dostępne w szerokiej gamie kolorów zgodnych z wymogami estetycznymi projektu oraz zostały stworzone z myślą o wysokiej odporności na uszkodzenia spowodowane przez duże natężenie ruchu.

ZASTOSOWANIA:

- korytarze
- obszary wind
- obszary zaplecza
- montaż na pełnej lub połowicznej wysokości

 www.c-sgroup.pl/835

Dostępne w szerokiej gamie kolorów.

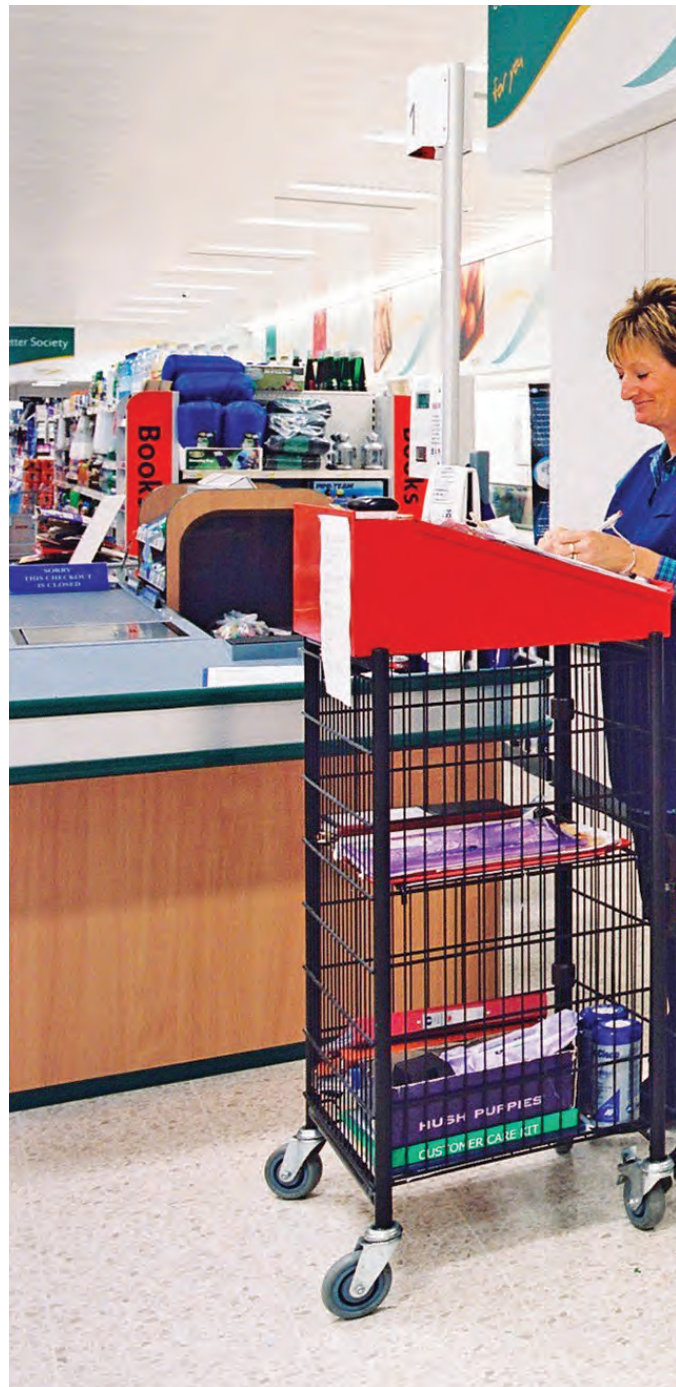
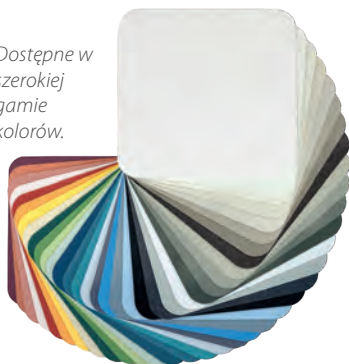

SPECYFIKACJA PRODUKTU

Opcje wykończenia paneli

- Płyty Acrovyn 2 mm, Suede, 36 kolorów (**strona 34**)
- Płyty Acrovyn 2 mm, Suede, 10 kolorów (**strona 40**)
- Płyty Acrovyn PVC-Free 1,5 mm, Suede, 36 kolorów (**strona 38**)

Opcje płyt podłoża

Standardowo płyta MDF o grubości 9 mm, możliwość wykorzystania zamiennie płyt odpornych na wilgoć lub z klasą ognioodporności według normy EN 13501.



OPCJE WYKOŃCZENIA KRAWĘDZI



Tylko powierzchnia czołowa

Płyta Acrovyn pokrywa tylko powierzchnię czołową panela. Listwy wykończeniowe mogą być wymagane w przypadku montażu na części wysokości ściany.

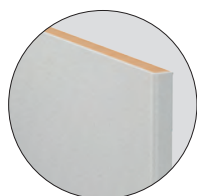

Z owinięciem dwóch krawędzi

Płyta Acrovyn pokrywa powierzchnię czołową i dwie krawędzie wzdłuż panela, idealna opcja w przypadku montażu na części wysokości ściany z panelami w orientacji poziomej.



Z owinięciem czterech krawędzi

Wszystkie krawędzie i powierzchnia czołowa paneli są wykończone płytami Acrovyn. Docięcie do wymiaru na miejscu nie jest wskazane.

Rozmiary

Produkowane na wymiar. Maksymalny rozmiar paneli zależy od wybranego wykończenia, rodzaju krawędzi i opcji płyty.

Aksesoria wykończeniowe

Masa uszczelniająca dopasowana kolorystycznie do koloru panela oraz listwy wykończeniowe z aluminium i stali nierdzewnej.

Montaż

Trwałe mocowanie bezpośrednio do podłoża ściennego za pomocą kleju budowlanego.

Płyta ze stali nierdzewnej Acrovyn®

Trwała i uniwersalna ochrona do obszarów wymagających przestrzegania wysokiego poziomu higieny oraz zastosowań komercyjnych.

Po wielu latach stosowania w środowiskach komercyjnych stal nierdzewna pozostaje preferowanym materiałem do ochrony ścian ze względu na estetyczny wygląd, wysoką wytrzymałość oraz doskonałe właściwości higieniczne.

Nasze płyty są produkowane ze stali nierdzewnej klasy 304L, z efektywnym szczotkowanym wykończeniem.

Linie uzupełniających narożników ochronnych i odbojoporęczy ze stali nierdzewnej można znaleźć na **stronach 120–124**.

ZASTOSOWANIA:

- kuchnie
- obszary wydawania posiłków
- stołówki
- produkcja żywności
- laboratoria

 www.c-sgroup.pl/16637

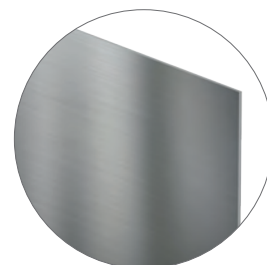

MATERIAŁ

Nasze płyty wykonane ze stali nierdzewnej klasy 304L są łatwe do czyszczenia oraz mają atrakcyjne szczotkowane wykończenie.



CIĘCIE PRECYZYJNE

Płyty ze stali nierdzewnej mogą być docięte do niestandardowych wymiarów. Niezależnie od tego, czy potrzebujesz prostych krawędzi, falowanych wzorów, czy też innych kształtów, nasze urządzenia do cięcia strumieniem wody pod wysokim ciśnieniem zapewnią cięcie do precyzyjnych wymiarów.



SPECYFIKACJA PRODUKTU

Rozmiary

Grubość 1 mm: 2500 mm x 1250 mm*

* dostępne są rozmiary niestandardowe w ramach podanych wymiarów

Montaż

Montaż przy użyciu kleju budowlanego. Płyty są montowane na styk. Dostępne są fabrycznie formowane kątowniki i ceowniki.

Narożniki ochronne Acrovyn®

Naroża ścian zewnętrznych i inne występy konstrukcyjne budynków są szczególnie podatne na uszkodzenia, które mają niekorzystny wpływ na wygląd, higienę i bezpieczeństwo.

Trwale i łatwe do czyszczenia narożniki ochronne Acrovyn utrzymują naroża w nienaruszonym stanie, zapewniają doskonałą higienę i znacząco obniżają koszty konserwacji.

Aby uzyskać optymalną ochronę, wybierz modele z luźną pokrywą zamocowaną na profilu aluminiowym ciągłym.

Nasze linie produktów SO i TF-N oferują proste i łatwe w montażu rozwiązania do korytarzy i obszarów komunikacyjnych o mniejszym natężeniu ruchu.

Dzięki szerokiej gamie wzorów oraz opcji materiałów narożniki ochronne Acrovyn doskonale pasują do wszystkich wnętrz.

ZASTOSOWANIA:

- ściany korytarzy i kolumny
- hole windowe
- recepcje i poczekalnie
- stołówki i jadalnie

 www.c-sgroup.pl/396



- 1 Narożniki ochronne SM-20
Strona 64
- 2 Płyty teksturowane Acrovyn
Strona 34
- 3 Narożniki ochronne SO-50
Strona 67



Regulowane końcówki gwarantują elastyczność montażu.

Zatraskowa pokrywa Acrovyn ugina się pod wpływem uderzenia i powraca do pierwotnego kształtu. Łatwa wymiana w przypadku uszkodzenia.

SM-20

Mocny profil aluminiowy ciągle zapewnia trwałość i wytrzymałość.

Łatwe do czyszczenia teksturowane wykończenie pomaga zredukować zarysowania i otarcia.



Linia produktów



SM-20

● Acrovyn ● Acrovyn PVC-Free

Ramię narożnika: 76 mm
Kąty: 90°
Klasa wytrzymałości: wysoka
Strona 64



SSM-20

● Acrovyn ● Acrovyn PVC-Free

Ramię narożnika: 51 mm
Kąty: 90°
Klasa wytrzymałości: wysoka
Strona 65



SM-20M

● Acrovyn

Ramię narożnika: 76 mm
Kąty: 135°
Klasa wytrzymałości: wysoka
Strona 66



SO

● Acrovyn

Ramię narożnika: 30, 50, 75 mm
Kąty: 90° lub 80°–175°
Klasa wytrzymałości: średnia
Strona 67



TF-N

● Acrovyn PVC-Free

Ramię narożnika: rozmiar na zamówienie
Kąty: 90°
Klasa wytrzymałości: średnia
Strona 68

Dostępne również:



Narożniki ochronne ze stali nierdzewnej

● Stal nierdzewna

Ramię narożnika: 30, 50, 75 mm
Kąty: 90°
Klasa wytrzymałości: wysoka
Strona 124



Narożniki ochronne z gumy EPDM

● Guma EPDM

Ramię narożnika: 75, 100 mm
Kąty: 90°
Klasa wytrzymałości: bardzo wysoka
Strona 134

ACROVYN®

● Acrovyn ● Acrovyn PVC-Free

Narożniki ochronne SM-20

Narożniki ochronne o ramieniu 76 mm wyposażone są w trwały profil aluminiowy oraz pokrywę Acrovyn, która zapobiega uszkodzeniom naroży spowodowanym przez wózki.



Wysoka wytrzymałość



www.c-sgroup.pl/2551



- Narożniki ochronne o ramieniu 76 mm zaprojektowane do naroży pod kątem 90°.
- Odporna na uderzenia, teksturowana pokrywa zatrzaskowa.
- Luźna pokrywa amortyzująca ugina się pod wpływem uderzenia, absorbując jego siłę.
- Profil aluminiowy ciągły o wysokiej wytrzymałości na uderzenia.
- Dostępne w pełnej wysokości lub przycięte do rozmiaru.

NAROŻNIKI 90°



NAROŻNIKI 90°	
Acrovyn	SM-20
Acrovyn PVC-Free	SM-20N

KOLORY I TEKSTURY



Kolory jednolite: Acrovyn (27), Acrovyn PVC-Free (15)



Tekstura: Shadowgrain

Zobacz paletę kolorów **strona 152**.

DŁUGOŚCI MAGAZYNOWE I MOCOWANIA

- docięcie do wymaganych rozmiarów z długości magazynowych 3,0 m
- montaż naprzemienny z rozstawem 400 mm

AKCESORIA

- dostarczane z regulowanymi górnymi i dolnymi końcówkami

ACROVYN®

● Acrovyn ● Acrovyn PVC-Free

Narożniki ochronne SSM-20

Narożniki ochronne o ramieniu 51 mm wyposażone w trwały profil aluminiowy oraz pokrywę Acrovyn, która zapobiega uszkodzeniom naroży w obszarach o dużym natężeniu ruchu.



Wysoka wytrzymałość



www.c-sgroup.pl/398



- Narożniki ochronne o ramieniu 51 mm zaprojektowane do naroży pod kątem 90°.
- Odporna na uderzenia, teksturowana pokrywa zatraskowa.
- Luźna pokrywa amortyzująca ugina się pod wpływem uderzenia, absorbując jego siłę.
- Profil aluminiowy ciągły o wysokiej wytrzymałości na uderzenia.
- Kolory jednolite lub nowoczesne wykończenia: drewnopodobne, metaliczne i imitujące beton.
- Dostępne w pełnej wysokości lub przycięte do rozmiaru.

NAROŻNIKI 90°



NAROŻNIKI 90°	
Acrovyn	SSM-20
Acrovyn PVC-Free	SSM-20N

KOLORY I TEKSTURY



Kolory jednolite: Acrovyn (27), Acrovyn PVC-Free (15)



Wykończenia: Acrovyn (12): drewnopodobne, metaliczne i imitujące beton



Tekstura: Shadowgrain

Zobacz paletę kolorów **strony 151-152**.

DŁUGOŚCI MAGAZYNOWE I MOCOWANIA

- docięcie do wymaganych rozmiarów z długości magazynowych 3,0 m
- montaż naprzemienny z rozstawem 400 mm.

AKCESORIA

- dostarczane z regulowanymi górnymi i dolnymi końcówkami

ACROVYN®

● Acrovyn

Narożniki ochronne SM-20M

Narożniki ochronne o ramieniu 76 mm zaprojektowane do naroży zewnętrznych pod kątem 135° w celu zapewnienia wysokiego poziomu ochrony przed uderzeniami.



Wysoka wytrzymałość



www.c-sgroup.pl/16632



- Narożniki ochronne o ramieniu 76 mm zaprojektowane do naroży pod kątem 135°.
- Odporna na uderzenia, teksturowana pokrywa zatraskowa.
- Luźna pokrywa amortyzująca ugina się pod wpływem uderzenia, absorbując jego siłę.
- Profil aluminiowy ciągły o wysokiej wytrzymałości na uderzenia.
- Dostępne w pełnej wysokości lub przycięte do rozmiaru.

NAROŻNIKI 135°

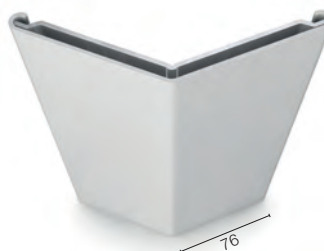

SM-20M

KOLORY I TEKSTURY



Jednolite kolory: Acrovyn (27)



Tekstura: Shadowgrain

Zobacz paletę kolorów **strona 152**.

DŁUGOŚCI MAGAZYNOWE I MOCOWANIA

- docięcie do wymaganych rozmiarów z długości magazynowych 3,0 m
- montaż z rozstawem 400 mm.

AKCESORIA

- dostarczane z regulowanymi górnymi i dolnymi końcówkami

Narożniki ochronne SO

Narożniki ochronne o ramieniu 30, 50 lub 75 mm są łatwe w instalacji oraz zapewniają ekonomiczną ochronę przed uszkodzeniami powodowanymi przez ruch pieszki i wózki.



Średnia wytrzymałość



www.c-sgroup.pl/8495

- Narożniki ochronne o ramieniu 30, 50 lub 75 mm do naroży pod kątem 90°.
- Opcja o ramieniu 50 mm z elastyczną regulacją kąta do naroży od 80° do 175° (SO-50V).
- Łatwy montaż przy użyciu samoprzylepnej taśmy piankowej lub kleju budowlanego..
- Dostępne w pełnej wysokości lub przycięte do wymaganego rozmiaru.

NAROŻNIKI 90°



NAROŻNIKI 80° – 175°



Acrovyn	NAROŻNIKI 90°			NAROŻNIKI 80°-175° (50 MM)
	30 MM	50 MM	75 MM	
	SO-30	SO-50	SO-75	SO-50V

KOLORY I TEKSTURY



Kolory jednolite: wszystkie kolory płyt Acrovyn (36)



Wykończenia: tylko model SO-50 (12): drewnopodobne, metaliczne i imitujące beton



Tekstura: Shadowgrain

Zobacz paletę kolorów **strony 150-151**.

DŁUGOŚCI MAGAZYNOWE I MOCOWANIA

- docięcie do wymaganych rozmiarów z długości magazynowych 3,0 m
- montaż przy użyciu samoprzylepnej taśmy piankowej lub kleju budowlanego

AKCESORIA

- możliwość dostarczenia z taśmą dwustronną lub bez

ACROVYN®

● Acrovyn PVC-Free

Narożniki ochronne TF-N

Produkowane w wymaganych rozmiarach, proste w montażu termoformowane narożniki ochronne do ochrony naroży ścian podatnych na uszkodzenia.



Średnia wytrzymałość



Cradle to Cradle Certified™ Bronze

www.c-sgroup.pl/16631

- Narożniki ochronne PVC-Free do ochrony naroży 90°.
- Termoformowane z płyty Acrovyn PVC-Free 1,5 mm, Cradle to Cradle Certified™ Bronze.
- Dostępne z krawędzią prostą do łączenia czołowego z płytą w celu uzyskania ciągłego biegu lub z fazowaniem (okrągłym lub 45°).
- Łatwy montaż przy użyciu samoprzylepnej taśmy piankowej lub kleju budowlanego.
- Dostępne w dopasowanych wysokościach, w pełnej gamie kolorów płyt Acrovyn PVC-Free.

NAROŻNIKI 90°



OPCJE KRAWĘDZI



PROSTA

FAZOWANIE
OKRĄGŁE

FAZOWANIE 45°

KOLORY I TEKSTURY



Kolory jednolite: kolory płyt Acrovyn PVC-Free (36)



Tekstura: Suede

Zobacz paletę kolorów **strona 150**.

DŁUGOŚCI MAGAZYNOWE I MOCOWANIA

- produkowane w wymaganych rozmiarach, maks. 2,9 m
- montaż przy użyciu samoprzylepnej taśmy piankowej lub kleju budowlanego

AKCESORIA

- możliwość dostarczenia z taśmą dwustronną lub bez
- opcje krawędzi: prosta, fazowanie okrągłe lub 45°



Poręcze Acrovyn®

Poręcze Acrovyn zostały zaprojektowane, aby zagwarantować trwałe wsparcie dla mobilności oraz zapewnić komfort, estetyczny wygląd i funkcjonalność.

Dzięki szerokiej gamie materiałów, kolorów i wykończeń nasze poręcze doskonale uzupełnią projekty aranżacji wnętrz, spełniając jednocześnie wymogi prawne i funkcjonalne.

Poręcze z pokrywami Acrovyn są łatwe do czyszczenia i dostępne w szerokiej gamie kolorów, aby zapewnić wizualny kontrast z powierzchnią ściany.

W zastosowaniach o szczególnie wysokich wymaganiach dotyczących higieny opcja Acrovyn z dodatkiem bakterioobójczym zapewnia bezpieczną, wolną od bakterii powierzchnię zgodnie z normą ISO 22196.

Modele ze stali nierdzewnej lub drewna ze zrównoważonych źródeł* zapewniają elegancki wygląd klasy premium.

ZASTOSOWANIA:

- szpitale, domy opieki, szkoły i inne budynki użyteczności publicznej, w których może być wymagane korzystanie z poręczy
- korytarze
- klatki schodowe (wybrane opcje)



 www.c-sgroup.pl/372



- 1 Poręcze Acrovyn HRE-6 z wykończeniem drewnopodobnym
Strona 76
- 2 Płyty teksturowane Acrovyn 2 mm
Strona 34
- 3 Poręcze HRW-6 z litego drewna
Strona 78

** Drewno wykorzystywane w produkcji naszych poręczy pochodzi ze zrównoważonych źródeł i posiada certyfikat FSC lub PEFC.*



Pokrywy z wykończeniem drewnopodobnym, imitującym beton lub metalicznym łączą atrakcyjny wygląd z funkcjonalnością i trwałością rozwiązań Acrovyn.

Pełna gama wykończeń znajduje się w naszej palecie kolorów **strona 151**.

Listwa wypełniająca zamyka rowek profilu, ułatwiając czyszczenie.

HRE-6

Profil aluminiowy ciągły zapewniający trwałość i stabilność.

Wybór uchwytów z aluminium lub stali nierdzewnej stosownie do wymagań estetycznych, prawnych lub budżetowych.



Linia produktów



HREB-6

● Acrovyn bakteriobójczy

Rozmiar: 40 mm Ø
Uchwyty: stal nierdzewna lub aluminium
Strona 74



HRE-6

● Acrovyn

Rozmiar: 40 mm Ø
Uchwyty: stal nierdzewna lub aluminium
Strona 76



HR-6N

● Acrovyn PVC-Free

Rozmiar: 40 mm Ø
Uchwyty: stal nierdzewna
Strona 77



HRW-6

● Drewno

Rozmiar: 40 mm Ø
Uchwyty: stal nierdzewna
Strona 78



HRS-6

● Stal nierdzewna

Rozmiar: 40 mm Ø
Uchwyty: stal nierdzewna
Strona 79



HRA-6

● Aluminium

Rozmiar: 40 mm Ø
Uchwyty: aluminium lub stal nierdzewna
Strona 80



HRO-6

● Acrovyn ● Acrovyn PVC-Free

Rozmiar: owal o szerokości 38 mm
Uchwyty: stal nierdzewna lub aluminium
Strona 81



 www.c-sgroup.pl/372

ACROVYN®

Acrovyn bakteriobójczy

Poręcze HREB-6

Okrągła poręcz 40 mm z gładką pokrywą z dodatkami bakteriobójczymi zapewniająca solidne wsparcie dla pieszych w higienicznych środowiskach.



Średnia wytrzymałość



Certyfikat bakteriobójczości

www.c-sgroup.pl/6851

- Ergonomicznie zaprojektowana poręcz o średnicy 40 mm z gładką pokrywą na profilu aluminiowym ciągłym.
- Dodatki bakteriobójcze w pokrywie proaktywnie eliminują bakterie z powierzchni (przebadane zgodnie z normą ISO 22196).
- Listwa wypełniająca zamyka rowek profilu, ułatwiając czyszczenie.
- Wybór uchwytów.
- Możliwość montażu na łukach ściennych (promień min. 1 m).

KOLORY I TEKSTURY



Kolory jednolite: Acrovyn bakteriobójczy (27)



Tekstura: gładka

Zobacz paletę kolorów **strona 152**.

AKCESORIA

- końcówki
- narożniki zewnętrzne, wewnętrzne oraz o nietypowym kącie (98°–165°)
- uchwyty ze stali nierdzewnej lub aluminium (w tym opcje do instalacji zaokrąglonych)

UCHWYTY ALUMINIOWE

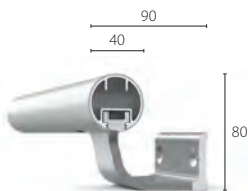

HREB-6-A80



HREB-6-A60

UCHWYTY ZE STALI NIERDZEWNEJ

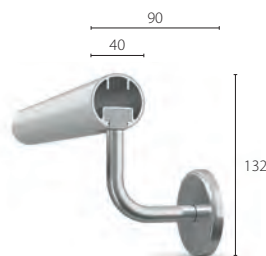

HREB-6-S75

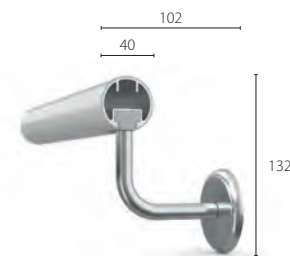
HREB-6-S87  BS 8300
Zgodność

DŁUGOŚCI MAGAZYNOWE I MOCOWANIA

- Acrovyn: 4,0 m
- uchwyty z maksymalnym rozstawem 800 mm; w miejscu montażu ściana musi być odpowiednio wzmocniona

- pionowe uszczelki dekoracyjne (opcjonalnie) – czarne (standardowe) lub jasnoszare
- uniwersalny łącznik regulowany do instalacji na klatkach schodowych
- łącznik ułatwiający dostęp do miejsc serwisowych za poręczą



PRZEBADANE I CERTYFIKOWANE

Materiał Acrovyn bakteriobójczy został przebadany zgodnie z normą ISO 22196 pod kątem skuteczności bakteriobójczej przeciwko 7 powszechnym gatunkom bakterii.

Klasyfikacja zgodnie z normą EN 1040. Dodatkowe informacje można znaleźć na **stronie 10**.

Escherichia coli



Aktywność (log): 5,4
Klasa: **bakteriobójczy**

Staphylococcus aureus



Aktywność (log): 5,1
Klasa: **bakteriobójczy**

Mycobacterium smegmatis



Aktywność (log): >5
Klasa: **bakteriobójczy**

MRSA*



Aktywność (log): 3,92
Klasa: **bakteriostatyczny**

Salmonella enteritidis



Aktywność (log): 4,1
Klasa: **bakteriostatyczny**

Listeria monocytogenes



Aktywność (log): 2,661
Klasa: **bakteriostatyczny**

Enterococcus species

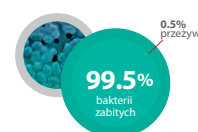

Aktywność (log): 2,28
Klasa: **bakteriostatyczny**

*Staphylococcus aureus (gronkowiec złocisty) odporny na metycylinę

ŁĄCZNIK REGULOWANY DO INSTALACJI NA SCHODACH

Nasz uniwersalny łącznik narożny ułatwia montaż ciągłych biegów poręczy w klatkach schodowych.



Obrót wokół dwóch osi umożliwia dopasowanie łącznika do dowolnej wymaganej konfiguracji kąta i klatki schodowej.

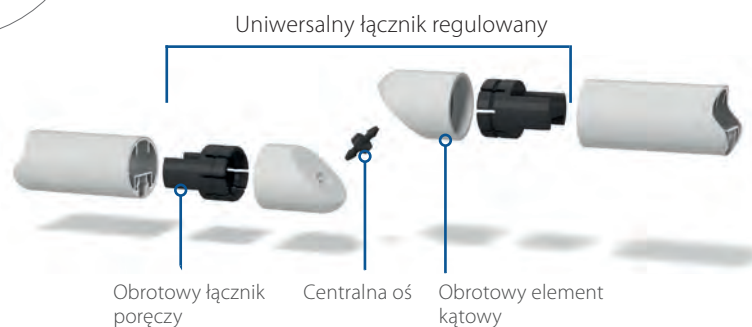

Można z łatwością uzyskać ciągłe połączenie poręczy klatki schodowej z poręczą poziomą piętra.

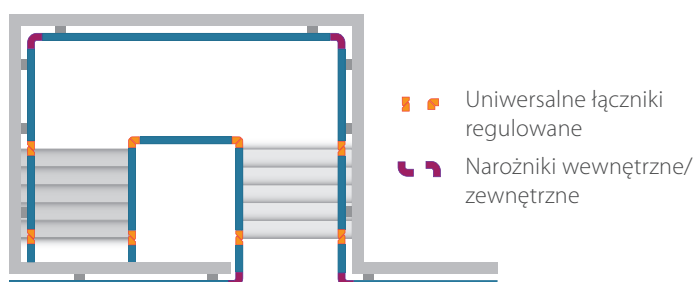

ACROVYN®

● Acrovyn

Poręcze HRE-6

Okrągłe poręcze 40 mm łączące współczesne wykończenia dekoracyjne z łatwością konserwacji rozwiązań Acrovyn.

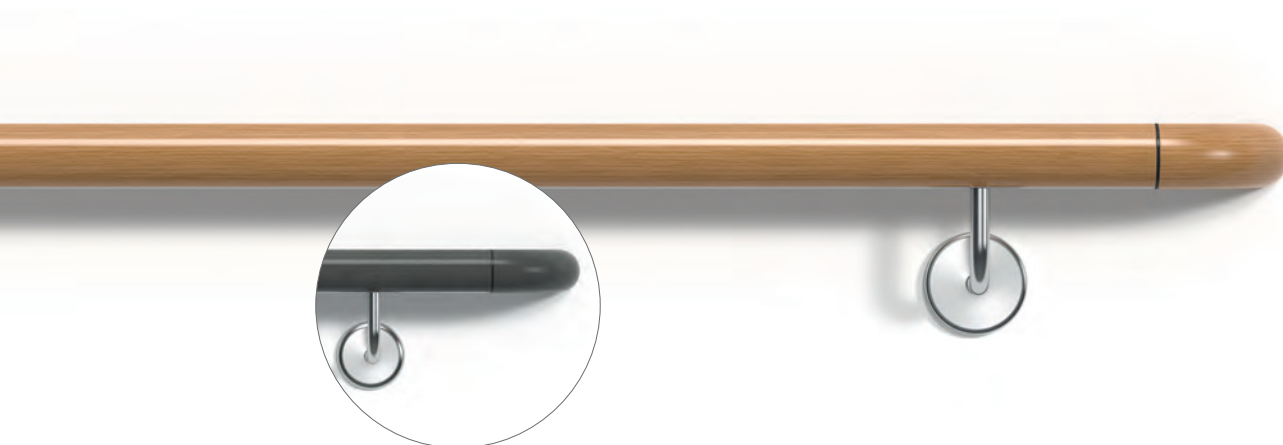

Średnia wytrzymałość

www.c-sgroup.pl/6853

- Ergonomicznie zaprojektowana poręcz o średnicy 40 mm z gładką pokrywą o szerokiej gamie nowoczesnych wykończeń.
- Profil aluminiowy ciągły zapewniający solidne wsparcie.
- Listwa wypełniająca zamyka rowek profilu, ułatwiając czyszczenie.
- Wybór uchwytów.
- Możliwość montażu na łukach ściennych (promień min. 1 m).

KOLORY I TEKSTURY



Wykończenia: Acrovyn (12) – drewnopodobne, metaliczne i imitujące beton



Tekstura: gładkie

Zobacz paletę kolorów **strona 151**.

AKCESORIA

- końcówki
- narożniki zewnętrzne, wewnętrzne oraz o nietypowym kącie (98° – 165°)
- uchwyty ze stali nierdzewnej lub aluminium (w tym opcje do instalacji zaokrąglonych)

UCHWYTY ALUMINIOWE

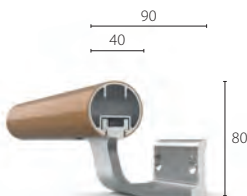

HRE-6-A80



HRE-6-A60

UCHWYTY ZE STALI NIERDZEWNEJ

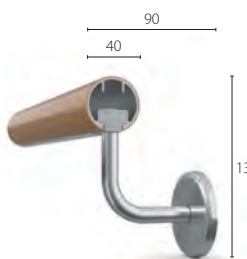

HRE-6-S75

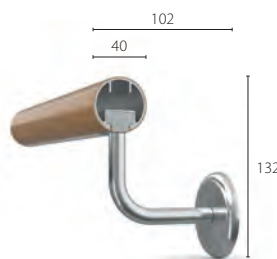
HRE-6-S87  BS 8300
Zgodność

DŁUGOŚCI MAGAZYNOWE I MOCOWANIA

- Acrovyn: 4,0 m
- uchwyty z maksymalnym rozstawem 800 mm; w miejscu montażu ściana musi być odpowiednio wzmocniona

- uniwersalny łącznik regulowany do instalacji na klatkach schodowych (dostępny od listopada 2022)
- pionowe uszczelki dekoracyjne (opcjonalnie) – czarne (standardowe) lub jasnoszare
- łącznik ułatwiający dostęp do miejsc serwisowych za poręczą

ACROVYN®

● Acrovyn PVC-Free

Poręcze HR-6N

Okrągła poręcz 40 mm z teksturowaną pokrywą Acrovyn PVC-Free, która w komfortowy sposób poprawia mobilność na korytarzach.



Średnia wytrzymałość



www.c-sgroup.pl/374



- Ergonomicznie zaprojektowana poręcz o średnicy 40 mm z teksturowaną pokrywą.
- Profil aluminiowy ciągły zapewniający solidne wsparcie.
- Bezrowkowa konstrukcja profilu ułatwiająca czyszczenie.
- Wybór uchwytów.
- Możliwość montażu na łukach ściennych (promień min. 1 m).

UCHWYTY ZE STALI NIERDZEWNEJ

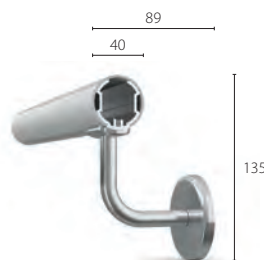

HR-6N-S75

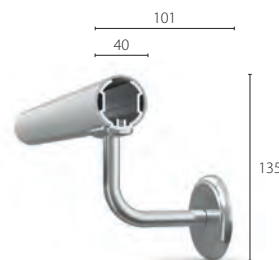

HR-6N-S87  BS 8300
Zgodność

KOLORY I TEKSTURY



Kolory jednolite:
Acrovyn PVC-Free (15)



Tekstura: Shadowgrain

Zobacz paletę kolorów **strona 152**.

AKCESORIA

- końcówki
- narożniki zewnętrzne i wewnętrzne
- uchwyty ze stali nierdzewnej
- przezroczysty kołnierz (opcjonalny) do końcówek i elementów narożnych

DŁUGOŚCI MAGAZYNOWE I MOCOWANIA

- Acrovyn PVC-Free: 3,0 m
- uchwyty z maksymalnym rozstawem 800 mm; w miejscu montażu ściana musi być odpowiednio wzmocniona

ACROVYN®

Drewno

Poręcze HRW-6

Poręcz z litego drewna o średnicy 40 mm zapewnia luksusowe, naturalne i komfortowe wsparcie dla mobilności.



Średnia wytrzymałość

www.c-sgroup.pl/381

- Poręcz o średnicy 40 mm z litego drewna pozyskiwanego ze zrównoważonych źródeł.
- Wybór końcówek z drewna lub stali nierdzewnej, zaokrąglonych drewnianych końcówek, lub zaokrąglonego zintegrowanego zakończenia poręczy.
- Surowe drewno do wykańczania na miejscu w standardzie, z możliwością dostarczenia w rozmiarach na zamówienie, w wybranych opcjach lakierowania.
- Wybór uchwytów.
- Możliwość montażu na łukach ściennych (promień min. 800 mm).

MATERIAŁ I WYKOŃCZENIE



Drewno*: dąb, buk lub klon

Drewno jest standardowo dostarczane w stanie surowym. Gotowe do montażu zestawy poręczy są dostępne na zamówienie z opcją lakieru naturalnego, złotego lub orzechowego.

Zobacz paletę kolorów **strona 151**.

* Drewno pochodzi ze zrównoważonych źródeł i posiada certyfikat FSC lub PEFC.

UCHWYTY ZE STALI NIERDZEWNEJ

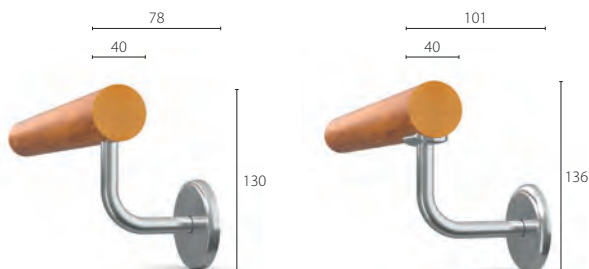

HRW-6-S75

HRW-6-S87  BS 8300
Zgodność

AKCESORIA

- końcówki ze stali nierdzewnej lub drewna
- wewnętrzne i zewnętrzne narożniki ze stali nierdzewnej lub drewna
- zaokrąglone zakończenia z drewna w stanie surowym; zaokrąglone zintegrowane zakończenia dostępne są przy zamawianiu gotowych zestawów poręczy



- uchwyty ze stali nierdzewnej

DŁUGOŚCI MAGAZYNOWE I MOCOWANIA

- długości: różne, w zależności od gatunku drewna i dostępności
- uchwyty z maksymalnym rozstawem 800 mm; w miejscu montażu ściana musi być odpowiednio wzmocniona

ACROVYN®

● Stal nierdzewna

Poręcz HRS-6

Wyjątkowo trwała, nowoczesna i estetyczna poręcz o średnicy 40 mm ze stali nierdzewnej do obszarów o wysokich wymaganiach pod względem higieny.



Średnia wytrzymałość



www.c-sgroup.pl/376



- Poręcz ze stali nierdzewnej o średnicy 40 mm.
- Dostarczane w prefabrykowanej postaci w zmierzonych długościach z przyspawanymi końcówkami dla ułatwienia instalacji.
- Wybór uchwytów.
- Łatwe czyszczenie i konserwacja w środowiskach o wysokiej higienie.
- Możliwość montażu na tłukach ściennych (promień min. 500 mm).

UCHWYTY ZE STALI NIERDZEWNEJ

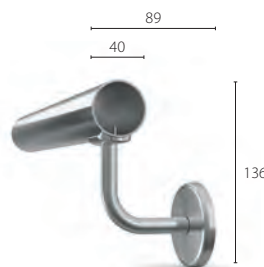

HRS-6-S75

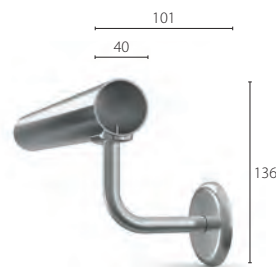

HRS-6-S87  BS 8300
Zgodność

MATERIAŁ I WYKOŃCZENIE



Materiał: stal nierdzewna klasy 304



Wykończenie: szorstkowane

AKCESORIA

- końcówki ze stali nierdzewnej
- wewnętrzne i zewnętrzne narożniki ze stali nierdzewnej
- uchwyty ze stali nierdzewnej

DŁUGOŚCI MAGAZYNOWE I MOCOWANIA

- poręcze prefabrykowane do wymogów projektu, z magazynowych długości maks. 3,0 m
- uchwyty z maksymalnym rozstawem 800 mm; w miejscu montażu ściana musi być odpowiednio wzmocniona

ACROVYN®

Aluminium

Poręcze HRA-6

Okrągła poręcz o średnicy 40 mm z anodyzowanego aluminium zapewnia trwałe i wygodne wsparcie mobilności.



Średnia wytrzymałość

www.c-sgroup.pl/6855

- Poręcz z anodyzowanego aluminium o średnicy 40 mm.
- Listwa wypełniająca zamyka rowek profilu, ułatwiając czyszczenie.
- Wybór uchwytów.
- Możliwość montażu na łukach ściennych (promień min. 1 m).

UCHWYTY ALUMINIOWE



HRA-6-A80



HRA-6-A60

UCHWYTY ZE STALI NIERDZEWNEJ



HRA-6-S75

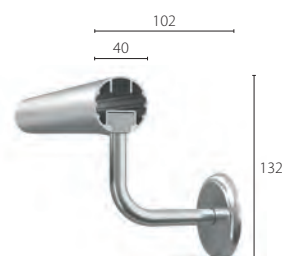

HRA-6-S87

 BS 8300
Zgodność

MATERIAŁ I WYKOŃCZENIE



Materiał: aluminium



Wykończenie: anodowanie bezbarwne

AKCESORIA

- końcówki
- narożniki zewnętrzne, wewnętrzne oraz o nietypowym kącie (od 98° do 165°)
- uchwyty ze stali nierdzewnej lub aluminium (w tym opcje do instalacji zaokrąglonych)
- pionowe uszczelki dekoracyjne (opcjonalnie) – czarne (standardowe) lub jasnoszare
- łącznik ułatwiający dostęp do miejsc serwisowych za poręczą

DŁUGOŚCI MAGAZYNOWE I MOCOWANIA

- aluminium: 4,0 m
- uchwyty z maksymalnym rozstawem 800 mm; w miejscu montażu ściana musi być odpowiednio wzmocniona

ACROVYN®

● Acrovyn ● Acrovyn PVC-Free

Poręcz HRO-6

Ergonomicznie zaprojektowana owalna poręcz o szerokości 38 mm zapewniająca wygodny chwyt i mocne oparcie w korytarzach komunikacyjnych.



Średnia wytrzymałość



www.c-sgroup.pl/6847



- Owalna poręcz o średnicy 38 mm z teksturowaną pokrywą.
- Profil aluminiowy ciągły zapewniający solidne wsparcie.
- Listwa wypełniająca zamyka rowek profilu, ułatwiając czyszczenie.
- Dostępne w szerokiej gamie jednolitych kolorów i w nowoczesnych wykończeniach.
- Wybór uchwytów.

UCHWYT ZE STALI NIERDZEWNEJ

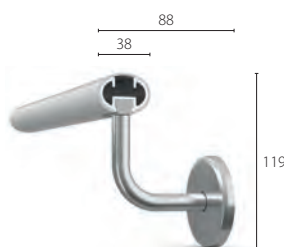

UCHWYT ALUMINIOWY

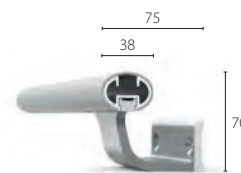

KODY PRODUKTÓW

	UCHWYTY ZE STALI NIERDZEWNEJ	UCHWYTY ALUMINIOWE
Acrovyn	HRO-6-S75	HRO-6-A80
Acrovyn PVC-Free	HRO-6N-S75	HRO-6N-A80

KOLORY I TEKSTURY



Kolory jednolite: Acrovyn (27), Acrovyn PVC-Free (15)



Wykończenia: tylko Acrovyn (12) – drewnopodobne, metaliczne i imitujące beton



Tekstura: Shadowgrain

Zobacz paletę kolorów **strony 151-152**.

AKCESORIA

- końcówki
- narożniki zewnętrzne/wewnętrzne
- końcówki w kolorze czarnym lub szarym (tylko w przypadku modeli Acrovyn)
- uchwyty ze stali nierdzewnej lub aluminium
- pionowe uszczelki dekoracyjne (opcjonalnie) – czarne (standardowe) lub jasnoszare
- łącznik ułatwiający dostęp do miejsc serwisowych za poręczą

DŁUGOŚCI MAGAZYNOWE I MOCOWANIA

- Acrovyn – 4,0 m
Acrovyn PVC-Free – 3,0 m
- uchwyty z maksymalnym rozstawem 800 mm; w miejscu montażu ściana musi być odpowiednio wzmocniona

Odbojoporęcze Acrovyn®

Eleganckie i ergonomicznie zaprojektowane odbojoporęcze Acrovyn zapewniają ochronę przed uderzeniami i oparcie dla pieszych w obszarach komunikacyjnych. Są dostępne w różnych stylach, które spełniają wymagania estetyczne i funkcjonalne.

Barwione w całej masie, teksturowane pokrywy ukrywają skutki uderzeń i otarć oraz są łatwe do czyszczenia.

W niektórych modelach górne sekcje poręczy można zamówić w kontrastowym kolorze, aby ułatwić orientację wizualną.

ZASTOSOWANIA:

- korytarze z dostępem dla pieszych i regularnym ruchem wózków
- hole windowe i windy
- obszary komunikacyjne wymagające poręczy z mocowaniem na szynie

 www.c-sgroup.pl/133



- 1 Odbojoporęcze HRB-20 z kontrastującym kolorem pokrywy
Strona 86
- 2 Płyty teksturowane Acrovyn 2 mm
Strona 34
- 3 Narożniki ochronne SO-50
Page 67
- 4 Odbojoporęcze HRB-4C
Strona 87
- 5 Narożniki ochronne SM-20
Strona 64



HRB-20

Pokrywy poręczy Acrovyn zapewniają ciepły i wygodny chwyt.

Można określić w projekcie kontrastujący kolor poręczy, aby ułatwić orientację wzrokową.

Uchwyty Quick Lock ułatwiają montaż i utrzymanie.

Dodatkowe szczegóły można znaleźć na **stronie 89**.

Pokrywa odbojnicy ugina się pod wpływem uderzenia. Teksturowane wykończenie pomaga zredukować zarysowania i otarcia.

Profil aluminiowy ciągnący z amortyzatorem z odzyskanego PVC absorbuje energię uderzenia oraz rozprządza ją na całą długości.



Linia produktów

HRB-20

● Acrovyn ● Acrovyn PVC-Free

Wysokość: 143 mm

Klasa wytrzymałości:
wysoka

Strona 86



HRB-4C

● Acrovyn ● Acrovyn PVC-Free

Wysokość: 140 mm

Klasa wytrzymałości:
bardzo wysoka

Strona 87



HRB-35

● Acrovyn ● Acrovyn PVC-Free

Wysokość: 89 mm

Klasa wytrzymałości:
wysoka

Strona 88



HRB-50N

● Acrovyn PVC-Free

Wysokość: 220 mm

Klasa wytrzymałości:
wysoka

Strona 90



HRBW-50N

● Drewno ● Acrovyn PVC-Free

Wysokość: 220 mm

Klasa wytrzymałości:
wysoka

Strona 91



 www.c-sgroup.pl/133

ACROVYN®

● Acrovyn ● Acrovyn PVC-Free

Odbojoporęcze HRB-20

Odbojoporęcze o wysokości 143 mm zapewniają wsparcie dla pieszych oraz wysoką odporność na uderzenia. Można użyć dwóch kolorów, aby zapewnić kontrast wizualny.



Quick Lock



Wysoka wytrzymałość

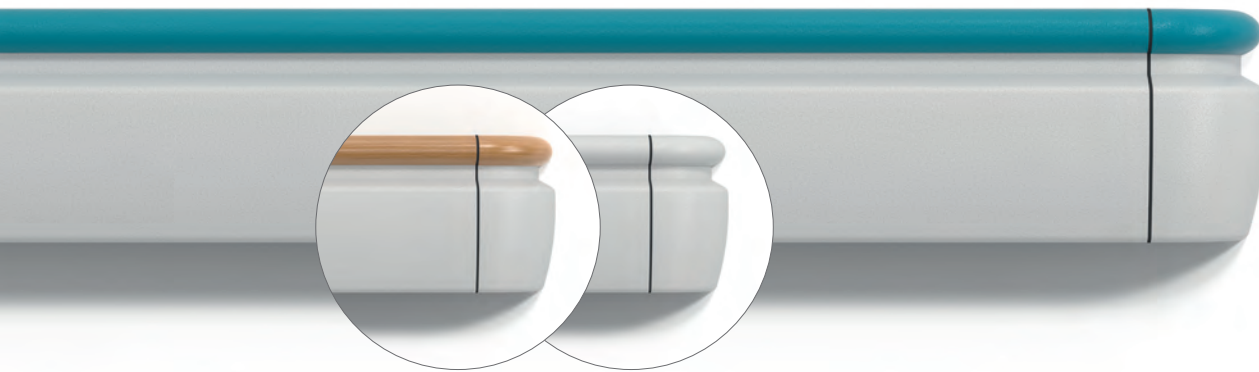

Podwójny kolor

www.c-sgroup.pl/134

- Wygodny chwyt poręczy dostępny w kolorach jednolitych i nowoczesnych wykończeniach.
- Można użyć dwóch kolorów, aby zapewnić kontrast wizualny do systemów odnajdywania drogi.
- Odporna na uderzenia pokrywa odbojoporęczy nad profilem aluminiowym ciągłym i amortyzatorem, dla skutecznej ochrony przed uszkodzeniami.
- Listwa wypełniająca zamyka rowek profilu, ułatwiając czyszczenie.
- Uchwyty Quick Lock ułatwiają montaż i utrzymanie.
- Wariant z dodatkowym zabezpieczeniem w postaci ciągłego, aluminiowego wspornika szynowego malowanego proszkowo.

MOCOWANIE NA UCHWYtach QUICK LOCK

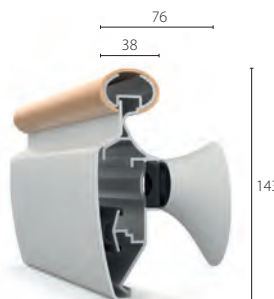

MOCOWANIE NA WSPORNIKU SZYNOWYM

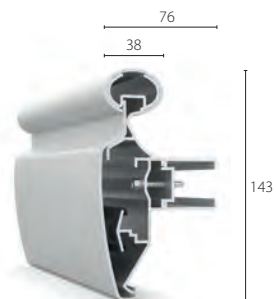

KODY PRODUKTÓW	OPCJE NA UCHWYtach QUICK LOCK	OPCJE NA WSPORNIKU SZYNOWYM
Acrovyn	HRB-20	HRB-20AL
Acrovyn PVC-Free	HRB-20N	HRB-20ALN

KOLORY I TEKSTURY



Kolory jednolite: Acrovyn (27), Acrovyn PVC-Free (15)



Wykończenia: tylko poręcze Acrovyn (12) – drewnopodobne, metaliczne i imitujące beton



Tekstura: Shadowgrain

Zobacz paletę kolorów **strony 151–152**.

AKCESORIA

- końcówki z funkcją Quick Lock
- narożniki zewnętrzne
- uchwyty Quick Lock (w standardzie)
- ciągłe wsporniki szynowe (opcjonalnie)
- pionowe uszczelki dekoracyjne (opcjonalnie) – czarne (standardowe) lub jasnoszare
- łącznik ułatwiający dostęp do miejsc serwisowych za odbojoporęczą

DŁUGOŚCI MAGAZYNOWE I MOCOWANIA

- Acrovyn – 4,0 m
Acrovyn PVC-Free – 3,0 m
- uchwyty z maksymalnym rozstawem 800 mm; w miejscu montażu ściana musi być odpowiednio wzmocniona

ACROVYN®

● Acrovyn ● Acrovyn PVC-Free

Odbojoporęcze HRB-4C

Odbojoporęcz o wysokości 140 mm o klasycznym, płaskim profilu, zapewniająca bardzo dużą odporność na uderzenia oraz wsparcie mobilności w obszarach komunikacyjnych.



Quick Lock



Bardzo wysoka wytrzymałość



www.c-sgroup.pl/371



- Wygodny chwyt górnej części poręczy.
- Luźna pokrywa amortyzująca ugina się pod wpływem uderzenia, neutralizując jego siłę.
- Ciągły amortyzator zapewniający dodatkową ochronę przed uderzeniami.
- Listwa wypełniająca zamyka rowek profilu, ułatwiając czyszczenie.
- Uchwyty Quick Lock ułatwiają montaż i utrzymanie.
- Wariant z dodatkowym zabezpieczeniem w postaci ciągłego, aluminiowego wspornika szynowego malowanego proszkowo.

MOCOWANIE NA UCHWYtach QUICK LOCK

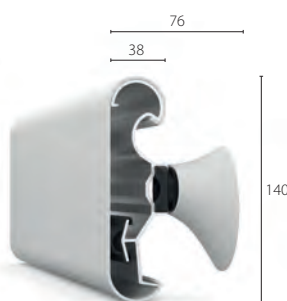

MOCOWANIE NA WSPORNIKU SZYNOWYM

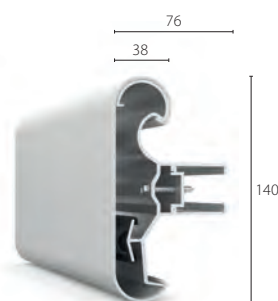

KODY PRODUKTÓW	OPCJE NA UCHWYtach QUICK LOCK	OPCJE NA WSPORNIKU SZYNOWYM
Acrovyn	HRB-4C	HRB-4CAL
Acrovyn PVC-Free	HRB-4CN	HRB-4CALN

KOLORY I TEKSTURY



Kolory jednolite: Acrovyn (27), Acrovyn PVC-Free (15)



Tekstura: Shadowgrain

Zobacz paletę kolorów **strona 152**.

AKCESORIA

- końcówki
- narożniki zewnętrzne
- uchwyty Quick Lock (w standardzie)
- ciągle wsporniki szynowe (opcjonalne)
- pionowe uszczelki dekoracyjne (opcjonalnie) – czarne (standardowe) lub jasnoszare
- łącznik ułatwiający dostęp do miejsc serwisowych za odpojoporęczą

DŁUGOŚCI MAGAZYNOWE I MOCOWANIA

- Acrovyn – 4,0 m
Acrovyn PVC-Free – 3,0 m
- uchwyty z maksymalnym rozstawem 800 mm; w miejscu montażu ściana musi być odpowiednio wzmocniona

ACROVYN®

● Acrovyn ● Acrovyn PVC-Free

Odbojoporęcze HRB-35

Odbojoporęcze o wysokości 89 mm o stylowej, zakrzywionej konstrukcji, zapewniające wygodny chwyt oraz wytrzymałą ochronę przy minimalnym efekcie wizualnym.



Quick Lock



Wysoka wytrzymałość

www.c-sgroup.pl/6865

- Wygodny chwyt górnej części poręczy.
- Luźna, zakrzywiona konstrukcja pokrywy ugina się pod wpływem uderzenia, neutralizując jego siłę.
- Opcjonalna pionowa uszczelka dekoracyjna na złączy między końcówką a pokrywą.
- Listwa wypełniająca zamyka rowek profilu, ułatwiając czyszczenie.
- Uchwyty Quick Lock ułatwiają montaż i utrzymanie.

MOCOWANIE NA UCHWYTACH QUICK LOCK

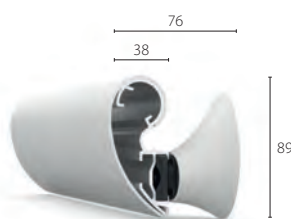

KODY PRODUKTÓW

Acrovyn

Acrovyn PVC-Free

MOCOWANIE NA UCHWYTACH QUICK LOCK

HRB-35

HRB-35N

KOLORY I TEKSTURY



Kolory jednolite: Acrovyn (27),
Acrovyn PVC-Free (15)



Tekstura: Shadowgrain

Zobacz paletę kolorów **strona 152**.

AKCESORIA

- końcówki z funkcją Quick Lock
- narożniki zewnętrzne
- uchwyty Quick Lock
- pionowe uszczelki dekoracyjne (opcjonalnie) – czarne (standardowe) lub jasnoszare
- łącznik ułatwiający dostęp do miejsc serwisowych za odbojoporęczą

DŁUGOŚCI MAGAZYNOWE I MOCOWANIA

- Acrovyn – 4,0 m
Acrovyn PVC-Free – 3,0 m
- uchwyty z maksymalnym rozstawem 800 mm; w miejscu montażu ściana musi być odpowiednio wzmocniona

ACROVYN®

QUICK LOCK™ do odbojoporęczy

Solidny i skuteczny system mocowania CS sprawia, że instalacja odbojoporęczy Acrovyn jest wyjątkowo prostym i czystym procesem.



HRB-20



HRB-4C



HRB-35

JAK TO DZIAŁA?

Unikalny zamek krzywkowy na uchwycie wsuwa się do tylnej części profilu – wystarczy obrócić specjalnie dostosowanym kluczem montażowym, aby zablokować lub odblokować profil. Umożliwia to szybszą instalację, ale także błyskawiczny demontaż w celu przeprowadzenia konserwacji, bez narażania integralności mocowań ściennych.



Profile HRB-20 i HRB-35 są również wyposażone w końcówki Quick Lock, które umożliwiają szybkie przyłączenie końcówek do profilu bez konieczności wiercenia otworów montażowych.



ZALETY:

- bez konieczności wiercenia dziur w profilu aluminiowym
- brak problemów z wyrównaniem elementów
- łatwe lokowanie i mocowanie uchwytu
- umożliwia wstępny montaż profilu, pokrywy i końcówek poza miejscem instalacji
- umożliwia łatwą konserwację
- oferuje długoterminowe oszczędności



www.c-sgroup.pl/3055

ACROVYN®

● Acrovyn PVC-Free

Odbojoporęczce HRB-50N

Model HRB-50N o wysokości 220 mm łączy poręcz i odbojnicę z materiału PVC-Free na uchwytych ze stali nierdzewnej, zapewniając wsparcie mobilności oraz ochronę przed uderzeniami.



Wysoka wytrzymałość



Podwójny kolor

www.c-sgroup.pl/369

- Odbojoporęczce do obszarów komunikacyjnych o wysokim natężeniu ruchu.
- Poręcz o średnicy 40 mm z teksturowaną pokrywą na aluminiowym profilu dla bezpiecznego i wygodnego chwytu.
- Odbojnica o wysokości 127 mm z zakrzywioną pokrywą nad profilem aluminiowym ciągłym i amortizatorem dla skutecznej ochrony przed uderzeniami.
- Listwa wypełniająca zamyka rowek profilu, ułatwiając czyszczenie.
- Montaż na wytrzymałych uchwytych ze stali nierdzewnej.

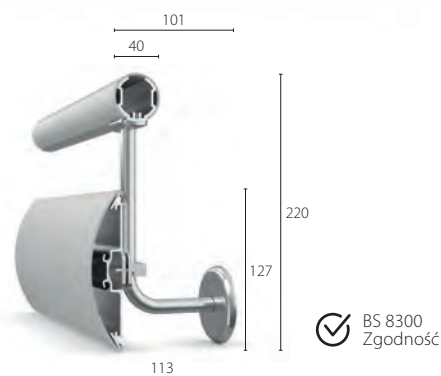

KOLORY I TEKSTURY



Kolory jednolite: Acrovyn PVC-Free (15)



Tekstura: Shadowgrain

Zobacz paletę kolorów **strona 152**.

AKCESORIA

- końcówki
- narożniki zewnętrzne
- narożniki wewnętrzne dla poręczy
- uchwyty montażowe ze stali nierdzewnej
- pionowe uszczelki dekoracyjne / kołnierze (opcjonalnie) – **poręcz**: bezbarwne; **odbojnica**: czarne (standardowe) lub jasnoszare

DŁUGOŚCI MAGAZYNOWE I MOCOWANIA

- Acrovyn PVC-Free – 3,0 m
- uchwyty z maksymalnym rozstawem 800 mm; w miejscu montażu ściana musi być odpowiednio wzmocniona

ACROVYN®

 Drewno  Acrovyn PVC-Free

Odbojoporęcze HRBW-50N

Model HRBW-50N o wysokości 220 mm łączy poręcz z litego drewna i odbojnicę z pokrywą Acrovyn PVC-Free, zapewniając wsparcie mobilności oraz ochronę przed uderzeniami.



Wysoka wytrzymałość



Podwójny kolor



www.c-sgroup.pl/16725



- Stylowe odbojoporęcze dla obszarów komunikacyjnych o wysokim natężeniu ruchu.
- Poręcz z litego drewna o średnicy 40 mm z akcesoriami ze stali nierdzewnej dla bezpiecznego i wygodnego chwytu.
- Odbojnica o wysokości 127 mm z zakrzywioną pokrywą nad profilem aluminiowym ciągłym i amortyzatorem dla skutecznej ochrony przed uderzeniami.
- Listwa wypełniająca zamyka rowek profilu, ułatwiając czyszczenie.
- Montaż na wytrzymałych uchwytach ze stali nierdzewnej.

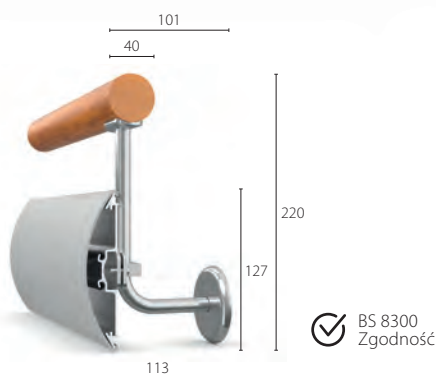

KOLORY I TEKSTURY



Drewno*:

poręcz – dąb, buk lub klon

Drewno jest standardowo dostarczane w stanie surowym. Gotowe do montażu zestawy poręczy są dostępne na zamówienie z opcją lakieru naturalnego, złotego lub orzechowego.



Kolory jednolite: odbojnice – Acrovyn PVC-Free (15)



Tekstura: odbojnice – Shadownrain

Zobacz paletę kolorów **strony 151–152.**

AKCESORIA

- **poręcz:** końcówki oraz narożniki wewnętrzne i zewnętrzne ze stali nierdzewnej
- **odbojnica:** końcówki i narożniki zewnętrzne
- uchwyty montażowe ze stali nierdzewnej
- pionowe uszczelki dekoracyjne odbojnicy (opcjonalnie): czarne (standardowe) lub jasnoszare

* Drewno pochodzi ze zrównoważonych źródeł i posiada certyfikat FSC lub PEFC.

DŁUGOŚCI MAGAZYNOWE I MOCOWANIA

- **poręcz drewniana:** różni się zależnie od gatunku i dostępności
- **odbojnica:** Acrovyn PVC-Free – 3,0 m
- uchwyty z maksymalnym rozstawem 800 mm; w miejscu montażu ściana musi być odpowiednio wzmocniona

Odbojnice Acrovyn®

Szeroki wybór naszych odbojnic doskonale nadaje się do ochrony ścian w każdej lokalizacji i ułatwia utrzymanie obiektów w nieskazitelnym stanie.

Trwałe profile Acrovyn są dostępne w szerokiej gamie kolorów i wysokości, aby zawsze zapewniać estetyczną i funkcjonalną ochronę.

Teksturowane i barwione w masie pokrywy skutecznie ukrywają skutki zadrapań lub otarć i są łatwe do czyszczenia, dzięki czemu pomagają utrzymać estetyczny wygląd ścian wewnętrznych.

Nasza paleta kolorów i wykończeń będzie doskonałym uzupełnieniem elementów wystroju we wszystkich obszarach budynku.

ZASTOSOWANIA:

- korytarze komunikacyjne o dużym natężeniu ruchu wózków i łóżek
- obszary produkcyjne i laboratoria
- zaplecza w obiektach handlowych i hotelach
- recepcje i poczekalnie



 www.c-sgroup.pl/608



- 1 Odbojnice SCR-80M
Strona 96
- 2 Narożniki ochronne SM-20
Strona 64
- 3 Elementy ochrony drzwi
Strona 142
- 4 Odbojnice SCR-150N
Strona 102



3

3

SCR-80

Pokrywa Acrovyn ugina się pod wpływem uderzenia i powraca do swojego pierwotnego kształtu.
Teksturowane wykończenie pomaga zredukować zarysowania i otarcia.

Profil aluminiowy ciągły z amortyzatorem z odzyskanego PVC absorbuje energię uderzenia oraz rozprzewdza ją na całej długości odbojnicy.



Linia produktów

SCR-80

● Acrovyn ● Acrovyn PVC-Free



Wysokość: 203 mm

Klasa wytrzymałości:
wysoka/średnia

Strona 96

SCR-50

● Acrovyn ● Acrovyn PVC-Free



Wysokość: 127 mm

Klasa wytrzymałości:
wysoka/średnia

Strona 97

SCR-170

● Acrovyn



Wysokość: 170 mm

Klasa wytrzymałości:
wysoka/średnia

Strona 98

SCR-200

● Acrovyn



Wysokość: 203 mm

Klasa wytrzymałości:
wysoka/średnia

Strona 99

HCR-200

● Acrovyn



Wysokość: 203 mm

Klasa wytrzymałości:
bardzo wysoka

Strona 100

SCR-150N

● Acrovyn PVC-Free



Wysokość: 152 mm

Klasa wytrzymałości: wysoka/
średnia

Strona 102

BG-10

● Acrovyn ● Acrovyn PVC-Free



Wysokość: 102 mm

Klasa wytrzymałości:
średnia

Strona 103

TP

● Acrovyn



Wysokość: 100, 150, 200, 300
mm

Klasa wytrzymałości: średnia

Strona 104

FR-225

● Acrovyn ● Acrovyn PVC-Free



Wysokość: 57 mm

Klasa wytrzymałości: niska

Strona 105

 www.c-sgroup.pl/383



ACROVYN®

● Acrovyn ● Acrovyn PVC-Free

Odbojnice SCR-80

Odbojnice o wysokości 203 mm i zakrzywionym profilu zapewniające nowoczesną i estetyczną ochronę przed uderzeniami w obszarach o dużym natężeniu ruchu.



Wysoka/średnia wytrzymałość



www.c-sgroup.pl/384

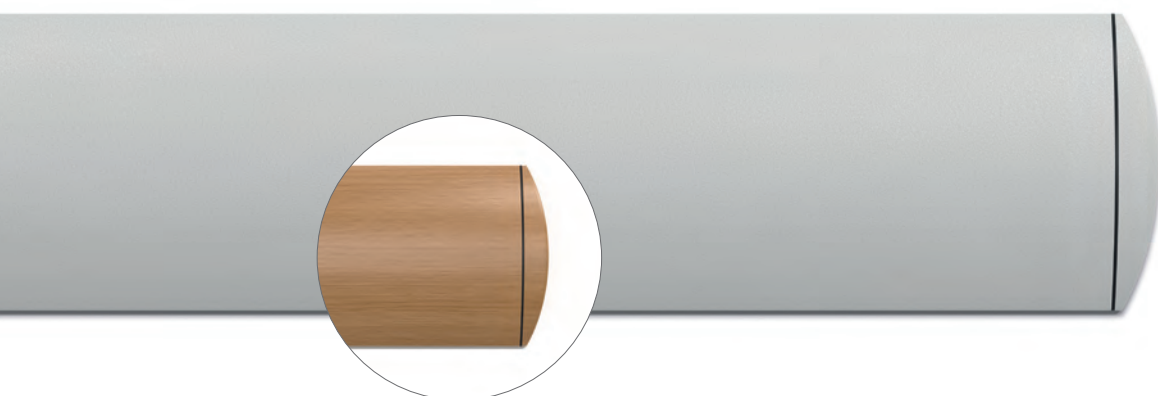

- Teksturowana pokrywa odporna na uderzenia, na profilu aluminiowym ciągłym w standardzie.
- Wersja montowana na klipsach mocujących dla obszarów wymagających średniej wytrzymałości.
- Luźna pokrywa i wewnętrzny amortyzator ciągły skutecznie absorbują energię uderzenia.
- Dostępne w jednolitych kolorach i nowoczesnych wykończeniach.

CIĄGŁY PROFIL

WYSOKA WYTRZYMAŁOŚĆ

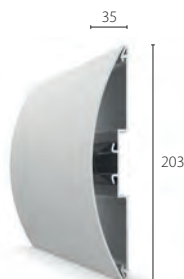

KLIPSY MOCUJĄCE

ŚREDNIA WYTRZYMAŁOŚĆ



KODY PRODUKTÓW	CIĄGŁY PROFIL	KLIPSY MOCUJĄCE
Acrovyn	SCR-80M	SCR-80
Acrovyn PVC-Free	SCR-80MN	SCR-80N

KOLORY I TEKSTURY



Kolory jednolite: Acrovyn (27), Acrovyn PVC-Free (15)



Wykończenia: Acrovyn (12) – drewnopodobne, metaliczne i imitujące beton



Tekstura: Shadowgrain

Zobacz paletę kolorów **strony 151-152.**

AKCESORIA

- końcówki
- narożniki zewnętrzne
- pionowe uszczelki dekoracyjne (opcjonalnie) – czarne (standardowe) lub jasnoszare

DŁUGOŚCI MAGAZYNOWE I MOCOWANIA

- Acrovyn – 4,0 m; Acrovyn PVC-Free – 3,0 m
- mocowanie z maksymalnym rozstawem 600 mm; uchwyty aluminiowe z maksymalnym rozstawem 600 mm

ACROVYN®

● Acrovyn ● Acrovyn PVC-Free

Odbojnice SCR-50

Odbojnice o wysokości 127 mm i zakrzywionym profilu zapewniające niezawodną ochronę w obszarach narażonych na uszkodzenia.



Wysoka/średnia wytrzymałość



www.c-sgroup.pl/387

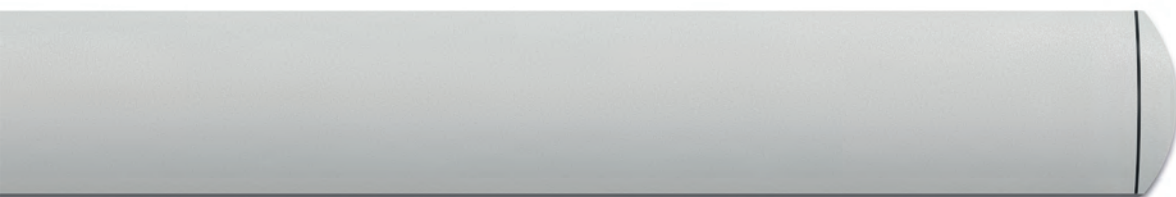

- Teksturowana pokrywa odporna na uderzenia, na profilu aluminiowym ciągłym w standardzie.
- Wersja montowana na klipsach mocujących dla obszarów wymagających średniej wytrzymałości.
- Luźna pokrywa i wewnętrzny amortyzator ciągły skutecznie absorbują energię uderzenia.

CIĄGŁY PROFIL

WYSOKA WYTRZYMAŁOŚĆ

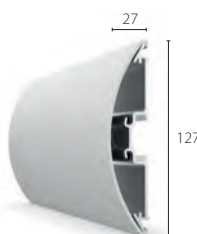

KLIPSY MOCUJĄCE

ŚREDNIA WYTRZYMAŁOŚĆ

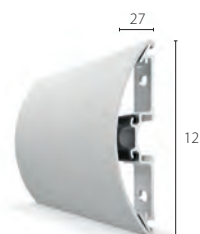

KODY PRODUKTÓW	CIĄGŁY PROFIL	KLIPSY MOCUJĄCE
Acrovyn	SCR-50M	SCR-50
Acrovyn PVC-Free	SCR-50MN	SCR-50N

KOLORY I TEKSTURY



Kolory jednolite: Acrovyn (27), Acrovyn PVC-Free (15)



Tekstura: Shadowgrain

Zobacz paletę kolorów **strony 151-152**.

AKCESORIA

- końcówki
- narożniki zewnętrzne
- pionowe uszczelki dekoracyjne (opcjonalnie) – czarne (standardowe) lub jasnoszare

DŁUGOŚCI MAGAZYNOWE I MOCOWANIA

- Acrovyn – 4,0 m;
Acrovyn PVC-Free – 3,0 m
- mocowanie z maksymalnym rozstawem 600 mm; uchwyty aluminiowe z maksymalnym rozstawem 600 mm

ACROVYN®

Odbojnice SCR-170

● Acrovyn

Odbojnice o wysokości 170 mm i zakrzywionym profilu z gładką pokrywą zapewniające ochronę przed uderzeniami w obszarach wymagających przestrzegania wysokiego poziomu higieny.



Wysoka/średnia wytrzymałość

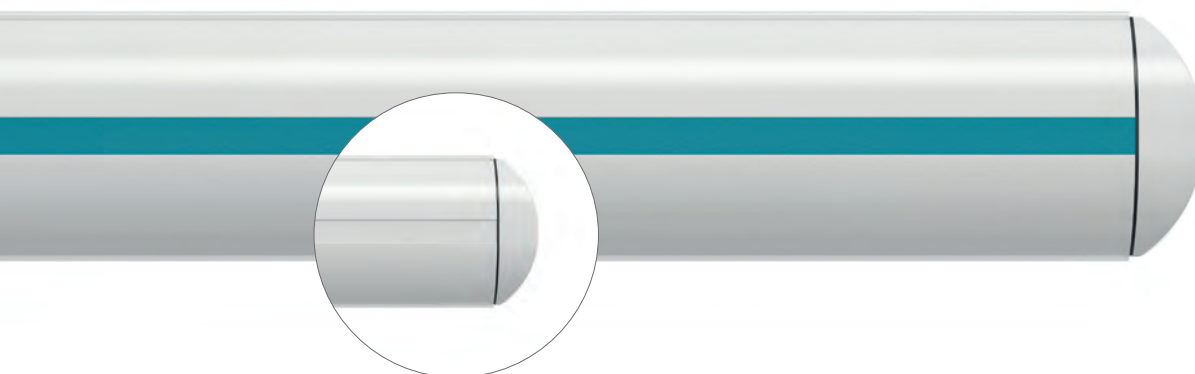

Podwójny kolor

www.c-sgroup.pl/6867

- Gładka pokrywa odporna na uderzenia i ciągły amortyzator z aluminiowymi klipsami mocującymi w standardzie.
- Wersja montowana na klipsach mocujących dla obszarów wymagających średniej wytrzymałości.
- Elastyczne uszczelki górnej i dolnej krawędzi zapewniające higieniczne wykończenie.
- Możliwość dodania opcjonalnej wkładki ozdobnej, która poprawia estetykę lub może być wykorzystana w systemie oznakowań.

KOLORY I TEKSTURY



Kolory jednolite: pokrywa (27), opcjonalna wkładka (36)



Tekstura: pokrywa – gładka; opcjonalna wkładka – Suede

Zobacz paletę kolorów **strony 150** (wkładka) i **152** (pokrywa).

AMORTYZATOR CIĄGŁY I KLIPSY MOCUJĄCE

WYSOKA WYTRZYMAŁOŚĆ

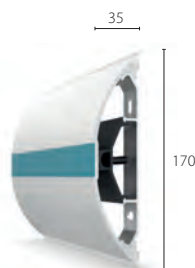

SCR-170

KLIPSY MOCUJĄCE

ŚREDNIA WYTRZYMAŁOŚĆ

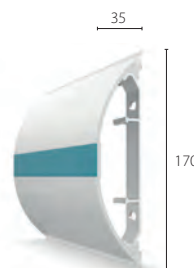

SCR-170E

AKCESORIA

- końcówki
- narożniki zewnętrzne
- pionowe uszczelki dekoracyjne (opcjonalnie) – czarne (standardowe) lub jasnoszare
- wkładka ozdobna (opcjonalnie)

DŁUGOŚCI MAGAZYNOWE I MOCOWANIA

- Acrovyn – 4,0 m
- klipsy aluminiowe z maksymalnym rozstawem 600 mm

ACROVYN®

● Acrovyn

Odbojnice SCR-200

Odbojnice o wysokości 203 mm w klasycznym płaskim stylu, stworzone w celu ochrony ścian obiektów o dużym natężeniu ruchu.



Wysoka/średnia wytrzymałość



www.c-sgroup.pl/2524



- Teksturowana pokrywa odporna na uderzenia, na profilu aluminiowym ciągłym w standardzie.
- Wersja montowana na klipsach mocujących dla obszarów wymagających średniej wytrzymałości.
- Luźna pokrywa i dwa wewnętrzne amortyzatory ciągle absorbujące energię uderzeń.

CIĄGŁY PROFIL

WYSOKA WYTRZYMAŁOŚĆ



SCR-200M

KLIPSY MOCUJĄCE

ŚREDNIA WYTRZYMAŁOŚĆ



SCR-200

KOLORY I TEKSTURY



Jednolite kolory: Acrovyn (27)



Tekstura: Shadowgrain

Zobacz paletę kolorów **strona 152**.

AKCESORIA

- końcówki
- narożniki zewnętrzne

DŁUGOŚCI MAGAZYNOWE I MOCOWANIA

- Acrovyn – 4,0 m
- mocowanie z maksymalnym rozstawem 600 mm; uchwyty aluminiowe z maksymalnym rozstawem 600 mm

ACROVYN®

● Acrovyn

Odbojnice HCR-200

Klasyczne, płaskie odbojnice o wysokości 203 mm, przeznaczone do obszarów narażonych na rozległe uszkodzenia przez mocno obciążone wózki i inny sprzęt.



Quick Lock



Bardzo wysoka wytrzymałość

www.c-sgroup.pl/2534

- Teksturowana pokrywa odporna na uderzenia, na profilu aluminiowym ciągłym.
- Konstrukcja z luźną pokrywą i trzema wewnętrznymi amortyzatorami ciągłymi absorbującymi energię uderzeń.
- Montaż na uchwytych Quick Lock ułatwia instalację i konserwację.
- Końcówki ściennie zapewniają dodatkową ochronę.

MOCOWANIE NA UCHWYTACH QUICK LOCK

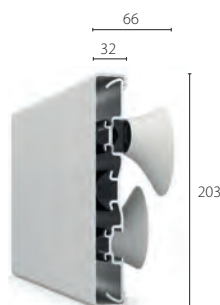

HCR-200

KOLORY I TEKSTURY



Jednolite kolory:
Acrovyn (27)



Tekstura: Shadowgrain

Zobacz paletę kolorów **strona 152**.

AKCESORIA

- końcówki
- narożniki zewnętrzne
- uchwyty Quick Lock

DŁUGOŚCI MAGAZYNOWE I MOCOWANIA

- Acrovyn – 4,0 m
- mocowania naprzemienne z maksymalnym rozstawem 600 mm; w miejscu montażu ściana musi być odpowiednio wzmocniona



ACROVYN®

● Acrovyn PVC-Free

Odbojnice SCR-150N

Odbojnice o wysokości 152 mm i klasycznym płaskim profilem, zapewniające skuteczną ochronę w obszarach podatnych na uszkodzenia.



Wysoka/średnia wytrzymałość



www.c-sgroup.pl/389



- Teksturowana pokrywa odporna na uderzenia, na profilu aluminiowym ciągłym w standardzie.
- Wersja montowana na klipsach mocujących dla obszarów wymagających średniej wytrzymałości.
- Konstrukcja z luźną pokrywą i wewnętrznym amortyzatorem ciągłym zapewniając skuteczną ochronę przed uderzeniami.

CIĄGŁY PROFIL

WYSOKA WYTRZYMAŁOŚĆ

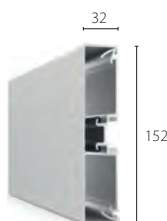

SCR-150MN

KLIPSY MOCUJĄCE

ŚREDNIA WYTRZYMAŁOŚĆ

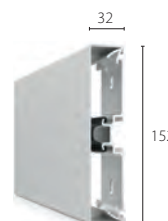

SCR-150N

KOLORY I TEKSTURY



Kolory jednolite:
Acrovyn PVC-Free (15)



Tekstura: Shadowgrain

Zobacz paletę kolorów **strona 152**.

AKCESORIA

- końcówki
- narożniki zewnętrzne

DŁUGOŚCI MAGAZYNOWE I MOCOWANIA

- Acrovyn PVC-Free – 3,0 m
- mocowanie z maksymalnym rozstawem 600 mm; uchwyty aluminiowe z maksymalnym rozstawem 600 mm

ACROVYN®

● Acrovyn ● Acrovyn PVC-Free

Odbojnice BG-10

Zaokrąglone odbojnice o wysokości 102 mm dla zabezpieczenia ścian przed zderzeniami ze sprzętem kołowym. Odbojnice te są często stosowane na dolnym poziomie w zestawieniu z poręczami lub odbojoporęczami.



Średnia wytrzymałość



www.c-sgroup.pl/2535



- Pokrywa Acrovyn na ciągłym profilu aluminiowym.
- Duży zaokrąglony profil ugina się, aby zapewnić amortyzację siły uderzeń.
- Montaż na wspornikach dystansowych zapewnia dodatkową przestrzeń do ściany.

MONTAŻ NA WSPORNIKACH DYSTANSOWYCH

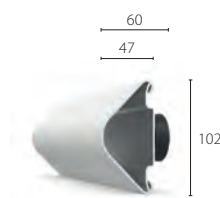

KODY PRODUKTÓW

Acrovyn

Acrovyn PVC-Free

MONTAŻ NA WSPORNIKACH DYSTANSOWYCH

BG-10

BG-10N

KOLORY I TEKSTURY



Kolory jednolite: Acrovyn (27), Acrovyn PVC-Free (15)



Tekstura: Shadowgrain

Zobacz paletę kolorów **strona 152**.

AKCESORIA

- końcówki
- narożniki zewnętrzne

DŁUGOŚCI MAGAZYNOWE I MOCOWANIA

- Acrovyn – 4,0 m;
Acrovyn PVC-Free – 3,0 m
- montaż z maksymalnym rozstawem 600 mm

ACROVYN®

Taśmy ochronne TP

● Acrovyn

Linia łatwych w instalacji taśm ochronnych, chroniących ściany przed zarysowaniami, zadrapaniami i otarciami spowodowanymi przez krzesła, ruch pieszych lub lekkie wózki.



Średnia wytrzymałość

www.c-sgroup.pl/390

- Taśmy ochronne o grubości 3 mm, teksturowane i barwione w masie.
- Zaokrąglone krawędzie umożliwiające dopasowanie profilu do ściany.
- Cztery opcje wysokości pozwalające dopasować produkt do wymagań projektu.
- Prosty montaż za pomocą taśmy i kleju.

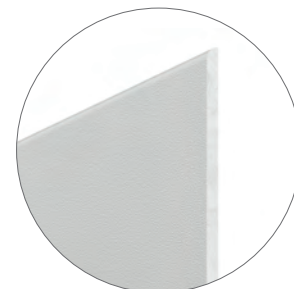
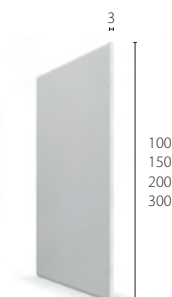

Zaokrąglenie górnej i dolnej krawędzi pozwala dopasować profil do ściany.

KODY PRODUKTÓW	WYSOKOŚĆ 100 MM	WYSOKOŚĆ 150 MM	WYSOKOŚĆ 200 MM	WYSOKOŚĆ 300 MM
Acrovyn	TP-100	TP-150	TP-200	TP-300

KOLORY I TEKSTURY



Kolory jednolite: Wszystkie kolory płyt Acrovyn (36)



Tekstura: Shadowgrain

Zobacz paletę kolorów **strona 150**.

AKCESORIA

- formowane narożniki zewnętrzne lub wewnętrzne dostępne na zamówienie
- samoprzylepna taśma piankowa (może być nałożona fabrycznie w razie potrzeby)
- klej budowlany

DŁUGOŚCI MAGAZYNOWE I MOCOWANIA

- Acrovyn – 4,0 m
- montaż przy użyciu samoprzylepnej taśmy piankowej i kleju budowlanego

ACROVYN®

● Acrovyn ● Acrovyn PVC-Free

Odbojnice dekoracyjne FR-225

Dyskretna odbojnica dekoracyjna o wysokości 57 mm w kształcie półksiężyca, zapewniająca podstawową ochronę ścian i drzwi.



Do małych obciążeń



www.c-sgroup.pl/388



- Pokrywa Acrovyn na ciągłym profilu aluminiowym.
- Niski profil w kształcie półksiężyca.
- Konstrukcja z luźną pokrywą ugina się pod wpływem uderzeń.

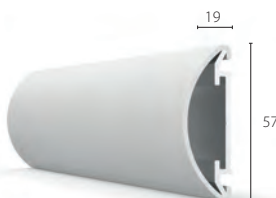

KODY PRODUKTÓW

Acrovyn

Acrovyn PVC-Free

MONTAŻ NAWIERZCHNIOWY

FR-225

FR-225N

KOLORY I TEKSTURY



Kolory jednolite: Acrovyn (27),
Acrovyn PVC-Free (15)



Tekstura: Shadowgrain

Zobacz paletę kolorów **strona 152**.

AKCESORIA

- końcówki
- narożniki zewnętrzne
- pionowe uszczelki dekoracyjne (opcjonalnie) – czarne (standardowe) lub jasnoszare

DŁUGOŚCI MAGAZYNOWE I MOCOWANIA

- Acrovyn – 4,0 m
Acrovyn PVC-Free – 3,0 m
- montaż z maksymalnym rozstawem 600 mm.

Ochrona załóżkowa Acrovyn®

Ochrona załóżkowa została zaprojektowana, aby chronić ściany i urządzenia montowane na ścianach w okolicy wezłowania przed uszkodzeniem.

Rozwiązania te są zwykle używane w placówkach opieki zdrowotnej, gdzie łóżka pacjentów są często przemieszczane lub przestawiane. Dostępne są opcje montażu na powierzchni oraz na uchwytach, aby spełnić wszystkie wymagania w zakresie ochrony.

Tam, gdzie wymagane jest trwałe i łatwe do czyszczenia wykończenie ścian lub personalizacja sypialni, nasze opcje płyt w kolorach jednolitych lub wykonane na zamówienie panele Acrovyn by Design zapewnią atrakcyjną i trwałą powierzchnię.

ZASTOSOWANIA:

- oddziały opieki zdrowotnej, pokoje z łazienkami i oddziały intensywnej terapii
- domy opieki
- pokoje hotelowe



 www.c-sgroup.pl/2564



- 1 Ochrona załóżkowa BL-10V
Strona 112
- 2 Acrovyn by Design
Strona 50
- 3 Ochrona załóżkowa BL-4C
Strona 113



Trwałe grafiki naścienne Acrovyn by Design można wykorzystać do personalizacji przestrzeni łóżkowej i stworzenia środowiska sprzyjającego leczeniu.

Duże, zaokrąglone pokrywy uginają się pod wpływem uderzenia i wracają do pierwotnego kształtu. Teksturowane wykończenie pomaga zredukować zarysowania i otarcia.

Profile aluminiowe ciągłe zwiększają wytrzymałość, a wsporniki dystansowe umożliwiają odsunięcie profilu od ściany.





Linia produktów

BL-10H

● Acrovyn ● Acrovyn PVC-Free

Typ: poziomy, pojedynczy

Montaż: wsporniki lub uchwyty dystansujące

Klasa wytrzymałości: średnia

Strona 110



BL-40V

● Acrovyn bakteriobójczy

Typ: pionowy, para

Montaż: uchwyty dystansujące

Klasa wytrzymałości: średnia

Strona 111



BL-10V

● Acrovyn ● Acrovyn PVC-Free

Typ: pionowy, para

Montaż: wsporniki lub uchwyty dystansujące

Klasa wytrzymałości: średnia

Strona 112



BL-4C

● Acrovyn ● Acrovyn PVC-Free

Typ: pionowy, para

Montaż: uchwyty Quick Lock lub uchwyty dystansujące

Klasa wytrzymałości: bardzo wysoka

Strona 113



Płaska ochrona załóżkowa



Typ: płyta odporna na uderzenia, kolory jednolite i projekty na zamówienie

Montaż: klej

Strona 114



 www.c-sgroup.pl/2564

ACROVYN®

● Acrovyn ● Acrovyn PVC-Free

Ochrona załóżkowa BL-10H

Pozioma ochrona załóżkowa zaprojektowana, aby zapobiegać uszkodzeniu ściany i sprzętu montowanego na ścianie w wyniku częstego przemieszczania łóżka.



Średnia wytrzymałość

www.c-sgroup.pl/2565

- Teksturowana pokrywa odporna na uderzenia, na profilu aluminiowym ciągłym.
- Pokrywa amortyzująca ugina się pod wpływem uderzenia.
- Montaż na wspornikach dystansowych lub malowanych proszkowo uchwytych aluminiowych o wybranej długości.
- Dostarczane w formie zestawu, dla ułatwienia montażu.

MONTAŻ NA WSPORNIKACH DYSTANSOWYCH

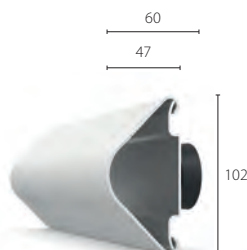

MONTAŻ NA UCHWYTYCH ALUMINIOWYCH



KOLORY I TEKSTURY



Kolory jednolite: Acrovyn (27), Acrovyn PVC-Free (15)



Tekstura: Shadowgrain

Zobacz paletę kolorów **strona 152**.

AKCESORIA

- dostarczone docięte do wymaganego rozmiaru, z załączonymi końcówkami i akcesoriami montażowymi

DŁUGOŚCI MAGAZYNOWE I MOCOWANIA

- **osłona załóżkowa:** standardowo 1100 mm (wraz z końcówkami); maks. 1600 mm
- **uchwyty aluminiowe:** 300 mm długości lub docięte na wymiar (min. 90 mm)
- mocowanie w rozstawie maks. 400 mm; w miejscu montażu ściana musi być odpowiednio wzmocniona

KODY PRODUKTÓW	WSPORNIKI DYSTANSOWE	UCHWYTY ALUMINIOWE
Acrovyn	BL-10H	BL-10HE
Acrovyn PVC-Free	BL-10HN	BL-10HEN

ACROVYN®

● Acrovyn bakteriobójczy

Ochrona załóżkowa BL-40V

Pary okrągłych, pionowych osłon załóżkowych zaprojektowanych w celu ochrony ścian przed uszkodzeniami spowodowanymi częstym przemieszczaniem lub regulacją wysokości łóżka.



Średnia wytrzymałość



Certyfikat bakteriobójczości



www.c-sgroup.pl/8515

- Para dyskretnych rurowych osłon załóżkowych o średnicy 40 mm.
- Gładka pokrywa z dodatkiem środka bakteriobójczego, idealna do środowisk wymagających wysokiej higieny (przebadana zgodnie z ISO 22196, patrz **strona 10**).
- Profil aluminiowy ciągły, zapewniający wysoką wytrzymałość.
- Montaż na uchwytych ze stali nierdzewnej.
- Dostarczane w formie zestawu, dla ułatwienia montażu.

MONTAŻ NA UCHWYTACH ZE STALI NIERDZEWNEJ



BL-40V

KOLORY I TEKSTURY



Jednolite kolory: Acrovyn (27)



Tekstura: gładka

Zobacz rozkładówkę kolorów **strona 152**.

AKCESORIA

- dostarczone docięte do wymaganej długości, z załączonymi końcówkami i uchwytyami
- poziome uszczelki dekoracyjne (opcjonalnie) – czarne (standardowe) lub jasnoszare.

DŁUGOŚCI MAGAZYNOWE I MOCOWANIA

- **osłony załóżkowe:** standardowo 700 mm (wraz z końcówkami); **uchwyty ze stali nierdzewnej:** 64 mm długości, zapewniające całkowite odsunięcie od ściany o 104 mm
- montaż z maksymalnym rozstawem pionowym 500 mm; w miejscu montażu ściana musi być odpowiednio wzmocniona

ACROVYN®

● Acrovyn ● Acrovyn PVC-Free

Ochrona załóżkowa BL-10V

Pary pionowych osłon załóżkowych do pomieszczeń, w których łóżka są często przemieszczane, a ich wysokość jest często regulowana.



Średnia wytrzymałość

www.c-sgroup.pl/2568

- Teksturowana pokrywa odporna na uderzenia, na profilu aluminiowym ciągłym.
- Pokrywa amortyzująca ugina się pod wpływem uderzenia.

- Montaż na wspornikach dystansowych lub malowanych proszkowo uchwytach aluminiowych o wybranej długości.
- Dostarczane w formie zestawu dla ułatwienia montażu.

MONTAŻ NA WSPORNIKACH DYSTANSOWYCH



MONTAŻ NA UCHWYTACH ALUMINIOWYCH



KODY PRODUKTÓW	WSPORNIKI DYSTANSOWE	UCHWYTY ALUMINIOWE
Acrovyn	BL-10V	BL-10VE
Acrovyn PVC-Free	BL-10VN	BL-10VEN

KOLORY I TEKSTURY



Kolory jednolite: Acrovyn (27), Acrovyn PVC-Free (15)



Tekstura: Shadowgrain

Zobacz rozkładówkę kolorów **strona 152.**

AKCESORIA

- dostarczone docięte do wymaganej długości, z załączonymi końcówkami i akcesoriami montażowymi

DŁUGOŚCI MAGAZYNOWE I MOCOWANIA

- osłona załóżkowa: standardowo 700 mm (wraz z końcówkami); uchwyty aluminiowe: 300 mm długości lub docięte na wymiar (min. 90 mm)
- montaż z maksymalnym rozstawem pionowym 400 mm; w miejscu montażu ściana musi być odpowiednio wzmocniona

ACROVYN®

● Acrovyn ● Acrovyn PVC-Free

Ochrona załóżkowa BL-4C

Pary pionowych osłon załóżkowych, zapewniających bardzo wysoką wytrzymałość w celu ochrony ściany i sprzętu montowanego na ścianie przed uszkodzeniami spowodowanymi częstym przemieszczaniem łóżek.



Quick Lock



Bardzo wysoka wytrzymałość



www.c-sgroup.pl/2571

- Teksturowana pokrywa odporna na uderzenia, na profilu aluminiowym ciąglym.
- Luźna pokrywa i wewnętrzny amortyzator ciągly zapewniają skuteczną ochronę przed uderzeniami.
- Montaż na uchwytych Quick Lock lub malowanych proszkowo uchwytych aluminiowych.
- Listwa wypełniająca zamyka rowek profilu, ułatwiając czyszczenie.
- Dostarczane w formie zestawu, dla ułatwienia montażu.

MONTAŻ NA UCHWYTACH QUICK LOCK



MONTAŻ NA UCHWYTACH ALUMINIOWYCH



KODY PRODUKTÓW	UCHWYTY QUICK LOCK	UCHWYTY ALUMINIOWE
Acrovyn	BL-4C	BL-4CE
Acrovyn PVC-Free	BL-4CN	BL-4CEN

KOLORY I TEKSTURY



Kolory jednolite: Acrovyn (27), Acrovyn PVC-Free (15)



Tekstura: Shadowgrain

Zobacz paletę kolorów **strona 152**.

AKCESORIA

- dostarczone docięte do wymaganych rozmiarów, z załączonymi końcówkami i uchwyty
- poziome uszczelki dekoracyjne (opcjonalnie) – czarne (standardowe) lub jasnoszare

DŁUGOŚCI MAGAZYNOWE I MOCOWANIA

- osłona załóżkowa: standardowo 700 mm (wraz z końcówkami); uchwyty aluminiowe: 300 mm długości lub docięte na wymiar (min. 90 mm)
- montaż z maksymalnym rozstawem pionowym 350 mm; w miejscu montażu ściana musi być odpowiednio wzmocniona

ACROVYN®

● Acrovyn ● Acrovyn PVC-Free

Płaska ochrona załóżkowa

Płyty Acrovyn lub Acrovyn by Design można zainstalować za łózkami, aby zapewnić dekoracyjne i ochronne wykończenie ścian na zamówienie.

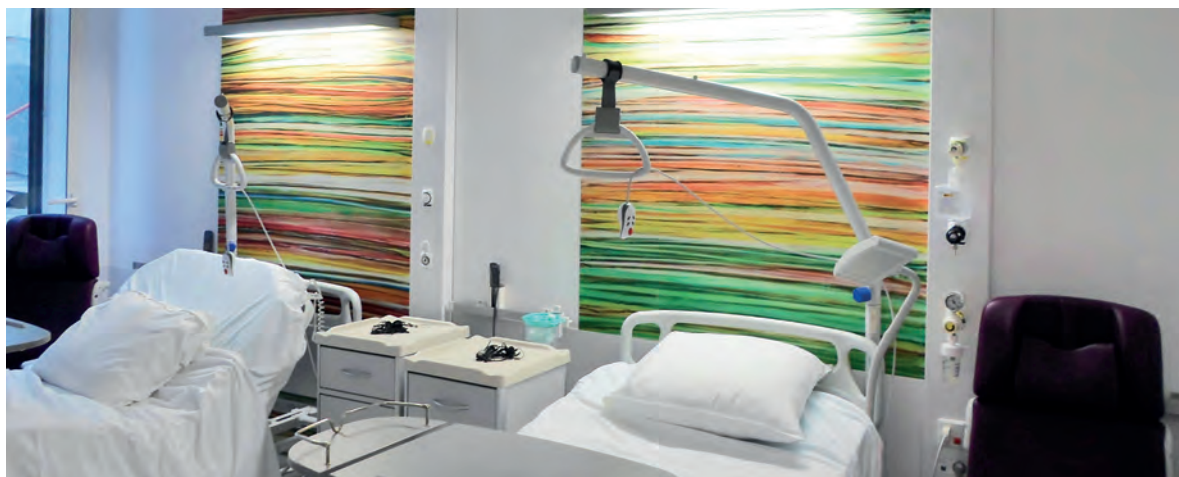

Średnia wytrzymałość

www.c-sgroup.pl/16633

- Stosowane w projektach, w których wymagany jest spersonalizowany wygląd lub bardziej domowa atmosfera.
- Można stosować w połączeniu z innymi rozwiązaniami ochrony załóżkowej.
- Dostępne w szerokiej gamie kolorów i wykończeń lub z grafiką wykonaną na zamówienie.
- Rozmiary pasujące do wymagań projektu.
- Ekonomiczne i łatwe w montażu.

PŁYTY ACROVYN – PŁYTY ACROVYN PVC-FREE



KOLORY I TEKSTURY



Kolory jednolite: Acrovyn (36),
Acrovyn PVC-Free (36)



Wykończenia: płyty Acrovyn
(12) – drewnopodobne,
metaliczne i imitujące beton



Acrovyn by Design: obrazy
lub kolory na zamówienie



Tekstura: Suede lub gładka
(wybrane kolory Acrovyn)

Zobacz paletę kolorów **strony**
150–151.

ACROVYN BY DESIGN – OBRAZY LUB KOLORY NA ZAMÓWIENIE





Ochrona ze stali nierdzewnej

Modele ze stali nierdzewnej zapewniają estetyczny i gładki wygląd oraz doskonałą ochronę w obiektach hotelowych, komercyjnych i handlowych.

Z uwagi na swoje higieniczne właściwości mogą być stosowane w obszarach, w których utrzymanie czystości ma duże znaczenie.

Linia produktów obejmuje rozwiązania do ochrony ścian, narożników, przeszkleń i innych elementów budynku.

ZASTOSOWANIA:

- kuchnie i obszary wydawania posiłków
- laboratoria
- produkcja leków
- produkcja żywności
- powierzchnie handlowe
- korytarze o regularnym ruchu kołowym
- zaplecza

 www.c-sgroup.pl/16686



- 1 LLRSS montowane na podłodze
Strona 122
- 2 CRC-150
Strona 120



System odbojnic rurowych wykonanych z bardzo wytrzymałej stali nierdzewnej klasy 304L.

LLRSS

Trwałe uchwyty do montażu podłogowego lub ściennego.

Możliwość dodania końcówek ze stali nierdzewnej, zgodnie z wymogami projektu.



Linia produktów



CRC-150

● Stal nierdzewna



Wysokość: 150 mm
Klasa wytrzymałości:
wysoka
Strona 120

CRS

● Stal nierdzewna



Wysokość: 100, 150, 200 mm
Klasa wytrzymałości:
wysoka
Strona 121

LLRSS

● Stal nierdzewna



Wysokość: 178 mm
Klasa wytrzymałości:
bardzo wysoka
Strona 122

PP-76

● Stal nierdzewna



Wysokość: 900 mm
Klasa wytrzymałości:
bardzo wysoka
Strona 123

Narożniki ochronne

● Stal nierdzewna



Ramię narożnika: 30, 50, 75 mm
Klasa wytrzymałości: wysoka
Strona 124

Dostępne również:

HRS-6

● Stal nierdzewna



Rozmiar: poręcz 40 mm Ø
Uchwyty: stal nierdzewna
Strona 79

Płyty

● Stal nierdzewna



Grubość: 1 mm
Wymiary: 2500 x 1250 mm
Strona 44



 www.c-sgroup.pl/16686

ACROVYN®

● Stal nierdzewna

Odbojnice CRC-150

Wytrzymałe odbojnice o wysokości 150 mm ze stali nierdzewnej o zakrzywionym profilu, odpowiednie do środowisk o bardzo wysokich wymogach w zakresie czystości.



Wysoka wytrzymałość



www.c-sgroup.pl/394



- Pokrywa ze stali nierdzewnej, ze szczotkowanym wykończeniem.
- Końcówki przyspawane do odmierzonej długości pokrywy, dla ułatwienia montażu.
- Montowane na profilu aluminiowym ciągłym, dla zwiększenia wytrzymałości.

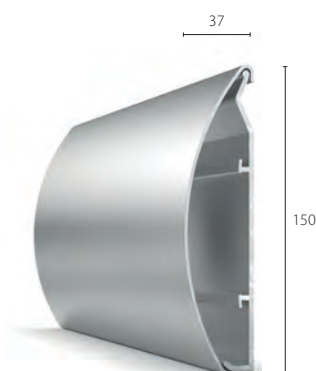

CRC-150

MATERIAŁ I WYKOŃCZENIE



Materiał: stal nierdzewna klasy 304L



Wykończenie: szczotkowane

AKCESORIA

- końcówki przyspawane do odmierzonej długości pokrywy

DŁUGOŚCI MAGAZYNOWE I MOCOWANIA

- długości dostosowane do wymagań projektu, maks. długość indywidualnego profilu 3,0 m
- mocowania z maksymalnym rozstawem 400 mm

ACROVYN®

● Stal nierdzewna

Odbojnice CRS

Seria odbojnic ze stali nierdzewnej o klasycznym profilu, oferujących wysoką wytrzymałość i ochronę przed uderzeniami.



Wysoka wytrzymałość



www.c-sgroup.pl/6869



- Pokrywa ze stali nierdzewnej ze szczotkowanym wykończeniem.
- Dostępne w trzech wysokościach, w celu dopasowania do wymagań projektu.
- Końcówki przyspawane do odmierzonej długości pokrywy, dla ułatwienia montażu.
- Montowane za pomocą wstępnie nawierconych ciągłych klipsów ze stali nierdzewnej.

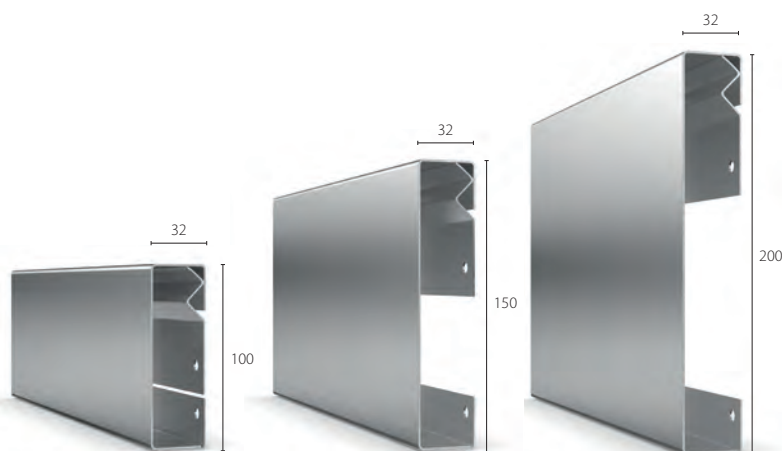

CRS-100

CRS-150

CRS-200

MATERIAŁ I WYKOŃCZENIE



Materiał: stal nierdzewna klasy 304L



Wykończenie: szczotkowane

AKCESORIA

- końcówki przyspawane do odmierzonej długości pokrywy
- dostarczane z górnymi i dolnymi klipsami ze stali nierdzewnej

DŁUGOŚCI MAGAZYNOWE I MOCOWANIA

- długości dostosowane do wymagań projektu, maks. długość indywidualnego profilu 3,0 m
- ciągłe klipsy montażowe dostarczone z wstępnym nawierceniem o długości zgodnej z rozmiarem profilu

ACROVYN®

● Stal nierdzewna

Odbojnice LLRSS

Odbojnice ze stali nierdzewnej o bardzo wysokiej wytrzymałości, idealne do ochrony w pełni oszklonych ścian korytarzy oraz innych elementów wnętrz.



Bardzo wysoka wytrzymałość



www.c-sgroup.pl/395

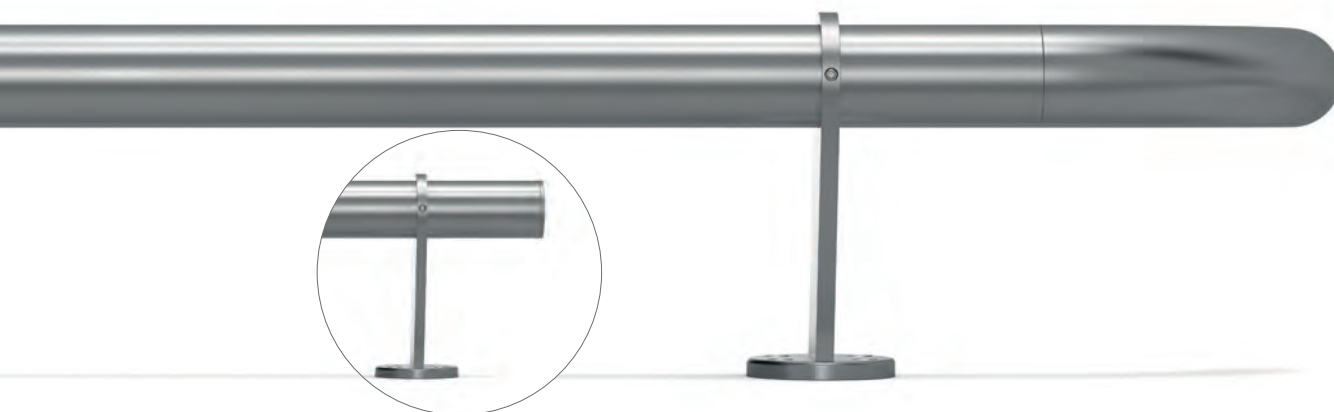

- Odbojnice rurowe ze stali nierdzewnej, o średnicy 51 mm.
- Montowane na wytrzymałych uchwytach ze stali nierdzewnej, w celu zwiększenia stabilności.
- Możliwość mocowania do ściany lub do podłogi.
- Poręcz może być dostarczona w opcji do montażu na łukach ściennych lub wokół kolumn (minimalny promień 600 mm).

MONTAŻ PODŁOGOWY



MONTAŻ ŚCIENNY

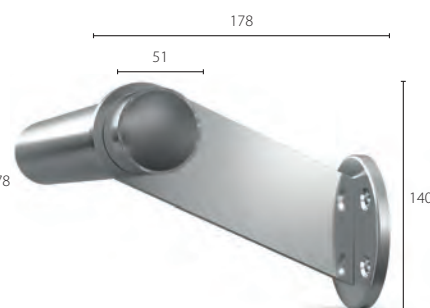

MATERIAŁ I WYKOŃCZENIE



Materiał: stal nierdzewna klasy 304L



Wykończenie: szcztokowane

AKCESORIA

- końcówki
- zaślepki
- narożniki wewnętrzne/zewnętrzne
- uchwyty do montażu podłogowego/ściennego

DŁUGOŚCI MAGAZYNOWE I MOCOWANIA

- odbojnica: 3,0 m
- uchwyty z maksymalnym rozstawem 1000 mm

ACROVYN®

● Stal nierdzewna

Słupki PP-76

Słupki ze stali nierdzewnej o bardzo wysokiej wytrzymałości, stosowane do ochrony elementów architektonicznych, narożników oraz drzwi przed ruchem wózków.



Bardzo wysoka wytrzymałość



www.c-sgroup.pl/2543



- Wytrzymałe słupki ze stali nierdzewnej zaprojektowane do montażu podłogowego.
- Dostarczane z osłoną płyty podstawy, która pozwala ukryć mocowania i zapewnia estetyczne wykończenie.

- Dostępne w różnych wysokościach, dostosowanych do wymogów projektu (standardowo 900 mm).
- W zestawie z wypukłą końcówką ze stali nierdzewnej.

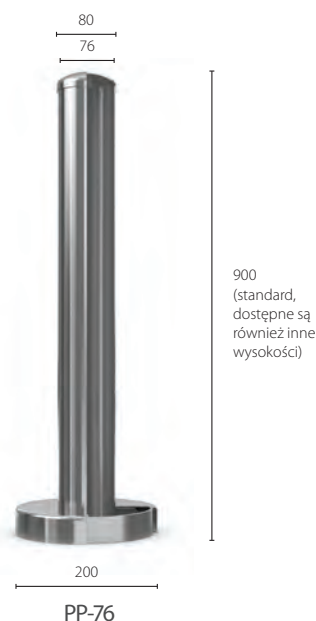

MATERIAŁ I WYKOŃCZENIE

- Materiał: stal nierdzewna klasy 304L
- Wykończenie: szczerkowane

DŁUGOŚCI MAGAZYNOWE I MOCOWANIA

- standardowa wysokość 900 mm, w razie potrzeby można dostarczyć inne wysokości

ACROVYN®

● Stal nierdzewna

Narożniki ochronne

Narożniki ochronne ze stali nierdzewnej oferujące wysoką wytrzymałość, w celu zabezpieczenia naroży zewnętrznych, które są szczególnie narażone na uszkodzenia.



Wysoka wytrzymałość

www.c-sgroup.pl/8505

- Wykonane ze stali nierdzewnej o grubości 1 mm.
- Lekko zagięte krawędzie zapewniają niewielką przestrzeń za narożnikiem ochronnym, w celu dopasowania do ewentualnych nierówności ściany.
- Dostępne z trzema rozmiarami ramienia narożnika, w celu dopasowania do wymagań projektu.
- Standardowo zaprojektowane do naroży 90°. Na zamówienie można dostarczyć niestandardowe narożniki.
- Montaż przy użyciu kleju budowlanego, możliwość montażu mechanicznego.

NAROŻNIKI 90°*



* Na zamówienie można dostarczyć niestandardowe narożniki.

KODY PRODUKTÓW	NAROŻNIKI 90°		
	30 MM	50 MM	75 MM
Stal nierdzewna	30A	50A	75A

MATERIAŁ I WYKOŃCZENIE

- **Materiał:** stal nierdzewna klasy 304L
- **Wykończenie:** szrotkowane

DŁUGOŚCI MAGAZYNOWE I MOCOWANIA

- długości: 3,0 m
- montaż przy użyciu kleju budowlanego (może być dostarczony w razie potrzeby) lub mocowań mechanicznych



Ochrona z gumy EPDM

Nasza linia produktów do ochrony ścian z gumy EPDM wyróżnia się doskonałymi właściwościami amortyzującymi i odpornością na warunki atmosferyczne. Jest idealna do ochrony zaplecza, pomieszczeń produkcyjnych i obszarów dostaw przed uszkodzeniami spowodowanymi przez ruch pojazdów i wózków.

Wytrzymałe profile EPDM nadają się do stosowania zarówno wewnątrz, jak i na zewnątrz. Można je przymocować bezpośrednio do betonu, stali, muru lub drewna.

ZASTOSOWANIA:

- korytarze serwisowe
- obszary zaplecza obiektu
- doki przeładunkowe
- punkty odbioru bagażu
- magazyny
- parkingi

 www.c-sgroup.pl/16687



- 1 200W50 z opcjonalną taśmą ostrzegawczą
Strona 130
- 2 100C
Strona 134
- 3 200W30
Strona 130
- 4 75C
Strona 134



Wykonane z gumy EPDM, zapewniającej doskonałą odporność na promieniowanie UV i warunki atmosferyczne. Odpowiednie do zastosowań wewnętrznych i zewnętrznych.

Solidna konstrukcja odbojnic oferująca bardzo wysoką wytrzymałość w obszarach o wysokim ryzyku uszkodzeń.

200W50

Opcjonalna samoprzylepna taśma ostrzegawcza (dostępna jest również biała taśma odblaskowa).





Linia produktów

200W

● Guma EPDM



Wysokość: 200 mm

Klasa wytrzymałości:
bardzo wysoka

Patrz strona 130

150W20

● Guma EPDM

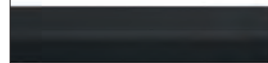

Wysokość: 150 mm

Klasa wytrzymałości:
bardzo wysoka

Patrz strona 131

D-Section

● Guma EPDM



Wysokość: 75, 100 mm

Klasa wytrzymałości:
bardzo wysoka

Patrz strona 132

60B

● Guma EPDM



Wysokość: 60 mm

Klasa wytrzymałości:
wysoka

Patrz strona 133



Narożniki ochronne

● Guma EPDM



Ramię narożnika: 75, 100 mm

Klasa wytrzymałości:
bardzo wysoka

Patrz strona 134

 www.c-sgroup.pl/16687

ACROVYN®

Odbojnice 200W

● Guma EPDM

Odbojnice z gumy EPDM 200 mm są odporne nawet na najcięższe uderzenia występujące na zapleczach budynków i w obszarach dostaw oraz parkingów.



Bardzo wysoka wytrzymałość



www.c-sgroup.pl/406

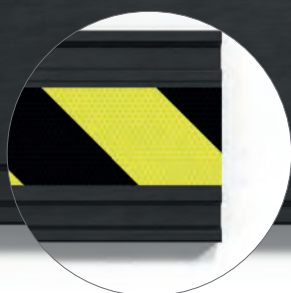

- Odbojnice z gumy EPDM są dostępne w dwóch grubościach, w celu dopasowania do wymagań projektu.
- Odpowiednie do zastosowań wewnętrznych i zewnętrznych.
- Opcjonalna taśma odblaskowa lub taśma ostrzegająca przed niebezpieczeństwem.
- Możliwość montażu na okrągłych kolumnach, przy użyciu stalowych pasków.
- Narożniki zewnętrzne i wewnętrzne można uzyskać poprzez ukosowanie na miejscu.

MONTAŻ NAWIERZCHNIOWY



200W30



200W50

MATERIAŁ



Czarna guma EPDM

AKCESORIA

- opcjonalne samoprzylepne taśmy odblaskowe – białe lub żółto-czarne



DŁUGOŚCI MAGAZYNOWE I MOCOWANIA

- długość: 3,0 m
- mocowania naprzemienne z maksymalnym rozstawem 300 mm

ACROVYN®

● Guma EPDM

Odbojnice 150W20

Smukłe odbojnice z gumy EPDM o wysokości 150 mm służące do ochrony ścian przed uszkodzeniami powodowanymi przez wózki i inne pojazdy.



Bardzo wysoka wytrzymałość



www.c-sgroup.pl/407

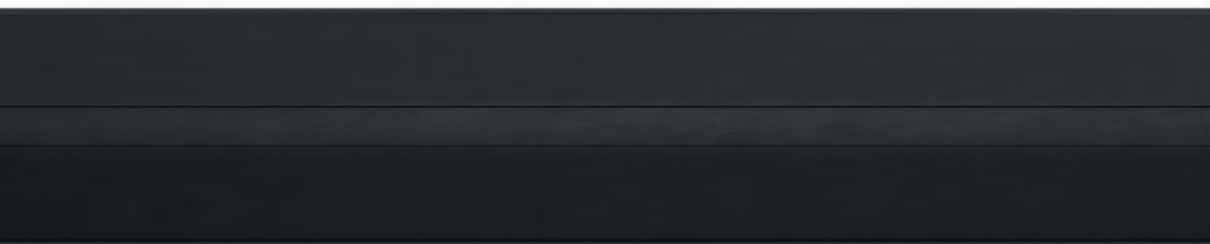

- Odbojnice z gumy EPDM o bardzo wysokiej wytrzymałości.
- Odpowiednie do zastosowań wewnętrznych i zewnętrznych.
- Zatrzaskowa listwa maskująca ukrywa mocowania, aby zapewnić estetyczne wykończenie.
- Dostarczane z wewnętrzną listwą aluminiową dla solidnego przymocowania do ściany.
- Narożniki zewnętrzne i wewnętrzne można uzyskać poprzez ukosowanie na miejscu.

MONTAŻ NAWIERZCHNIOWY



150W20

MATERIAŁ



Czarna guma EPDM

DŁUGOŚCI MAGAZYNOWE I MOCOWANIA

- długość: 3,0 m
- mocowania z maks. rozstawem 400 mm

ACROVYN®

● Guma EPDM

Odbojnice serii D

Gumowe odbojnice o wysokości 75 mm lub 100 mm o przekroju D zapewniają ochronę przed uderzeniami w trudnych warunkach, w obszarach wewnętrznych i zewnętrznych.



Bardzo wysoka wytrzymałość



www.c-sgroup.pl/408

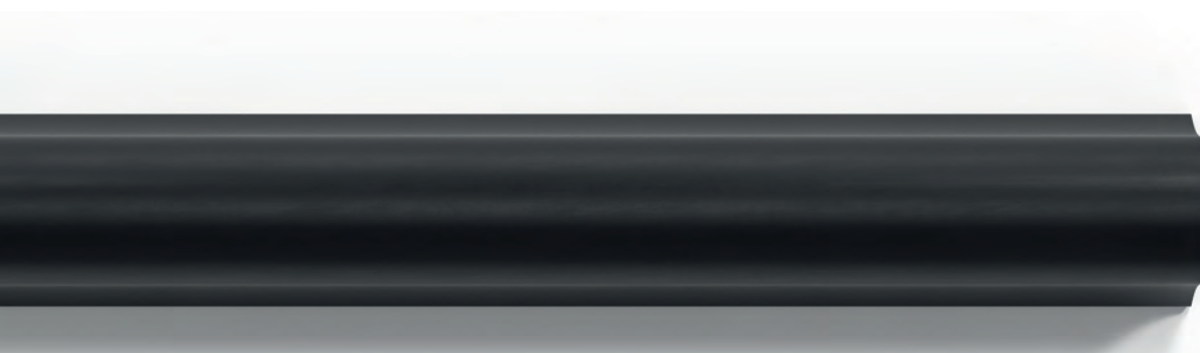

- Odbojnice z gumy EPDM o bardzo wysokiej wytrzymałości.
- Dostępne w dwóch rozmiarach w celu dopasowania do wymagań projektu.
- Odpowiednie do zastosowań wewnętrznych i zewnętrznych.
- Pusta w środku konstrukcja ugina się pod wpływem uderzenia, absorbując jego siłę.
- Dostępne również gumowe zatyczki.
- Narożniki zewnętrzne i wewnętrzne można uzyskać poprzez ukosowanie na miejscu.

MONTAŻ NAWIERZCHNIOWY

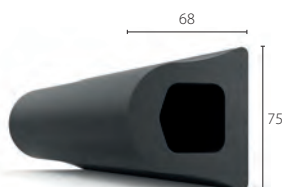

75D

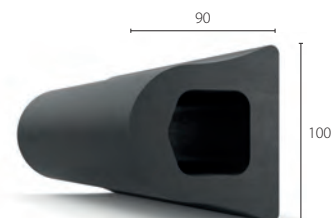

100D

MATERIAŁ



Czarna guma EPDM

AKCESORIA

- końcówki
- zatyczki

DŁUGOŚCI MAGAZYNOWE I MOCOWANIA

- długość: 3,0 m
- mocowania z maks. rozstawem 400 mm; odcinki wymagają wiercenia na miejscu lub mogą być dostarczone wstępnie nawiercone, na specjalne zamówienie

ACROVYN®

● Guma EPDM

Odbojnice 60B

Dyskretne gumowe odbojnice o przekroju B i wysokości 60 mm zapewniają ochronę na zapleczach budynków.



Wysoka wytrzymałość



www.c-sgroup.pl/410



- Osłony z gumy EPDM o wysokiej wytrzymałości.
- Ciągła aluminiowa listwa mocująca umożliwiająca trwały montaż do ściany.
- Odpowiednie do zastosowań wewnętrznych i zewnętrznych.
- Narożniki zewnętrzne i wewnętrzne można uzyskać poprzez ukosowanie na miejscu.

MONTAŻ NAWIERZCHNIOWY

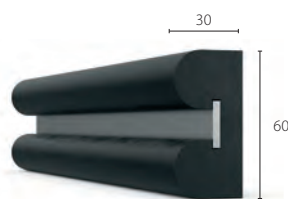

60B

MATERIAŁ



Czarna guma EPDM

AKCESORIA

- końcówki

DŁUGOŚCI MAGAZYNOWE I MOCOWANIA

- długość: 3,0 m
- montaż z maks. rozstawem 400 mm

ACROVYN®

● Guma EPDM

Narożniki ochronne

Wytrzymałe narożniki ochronne z ramieniem 75 lub 100 mm zapewniają doskonałe zabezpieczenie naroży ścian w budynkach i na zewnątrz.



Bardzo wysoka wytrzymałość



www.c-sgroup.pl/411

- Narożniki z gumy EPDM o bardzo wysokiej wytrzymałości.
- Dostępne w dwóch rozmiarach, w celu dopasowania do wymagań projektu.
- Odpowiednie do zastosowań wewnętrznych i zewnętrznych.
- Montaż przy użyciu kleju budowlanego i/lub własnych systemów mocujących.
- Model 100C posiada rowki na wewnętrznej powierzchni, aby zapewnić lepszą przyczepność.

MONTAŻ NAWIERZCHNIOWY



75C

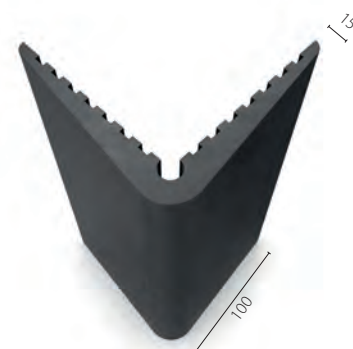

100C

MATERIAŁ



Czarna guma EPDM

DŁUGOŚCI MAGAZYNOWE I MOCOWANIA

- długość: 3,0 m
- mocowanie mechaniczne naprzemienne z maksymalnym rozstawem 300 mm lub przy użyciu kleju budowlanego

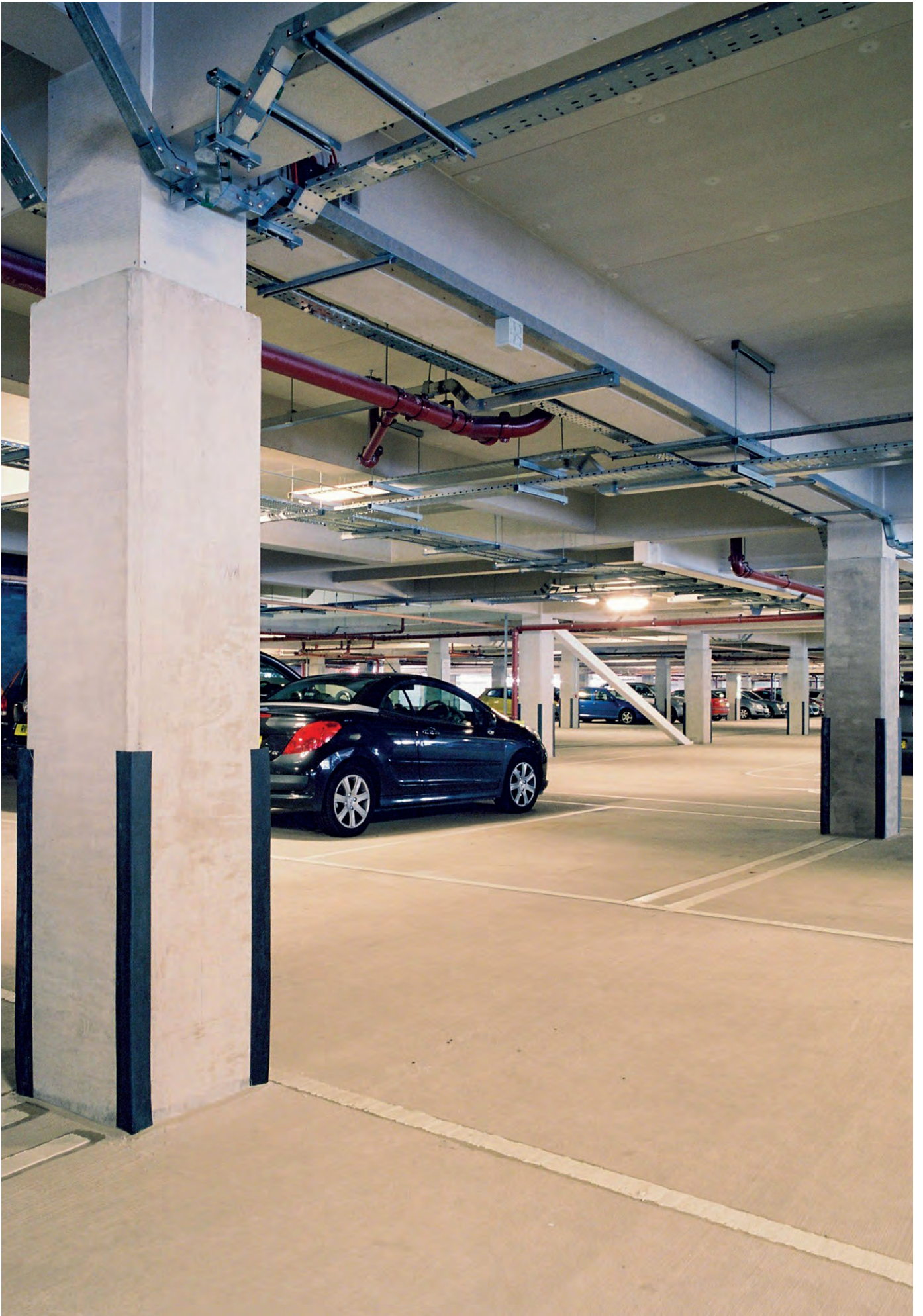

Systemy ochrony drzwi Acrovyn®

Drzwi i ościeżnice to jedne z najbardziej narażonych na uszkodzenia elementów budynku, które często wymagają okresowej konserwacji lub wymiany w trakcie eksploatacji obiektu.

Fornir drewniany lub laminat nie są w stanie zapewnić tak wysokiej wytrzymałości jak produkty Acrovyn. Nasze odporne na uderzenia płyty Acrovyn chronią drzwi w tysiącach obiektów na całym świecie, pomagając uniknąć kosztów związanych z konserwacją i naprawą.

Wykonane z płyt i/lub formowanych odcinków systemu ochrony drzwi mogą być dostosowane do różnych stylów i rozmiarów drzwi i ościeżnic.

Ochrona drzwi jest dostępna w szerokiej gamie kolorów jednolitych, wykończeń drewnopodobnych, metalowych i imitujących beton lub w opcji Acrovyn by Design.

ZASTOSOWANIA:

- wnętrza o dużym natężeniu ruchu w wielu sektorach, od opieki zdrowotnej i edukacji po handel detaliczny i lotniska
- nowe i remontowane drzwi



 www.c-sgroup.pl/16726



- 1 Elementy ochrony drzwi w kształcie półksiężyca z płyt Acrovyn 2 mm
Strona 142
- 2 Ochrona drzwi do połowy wysokości z płyt Acrovyn 2 mm, wzór fali **Strona 142**
- 3 Taśma ochronna TP-200
Strona 104
- 4 Ochrona drzwi o pełnej wysokości płytami Acrovyn 2 mm
Strona 140
- 5 Ochrona ościeżnic z płyt Acrovyn 2 mm
Strona 145



MOŻLIWOŚĆ STOSOWANIA W PRZYPADKU NOWYCH ORAZ REMONTU JUŻ ZAINSTALOWANYCH DRZWI



GŁÓWNE ZALETY

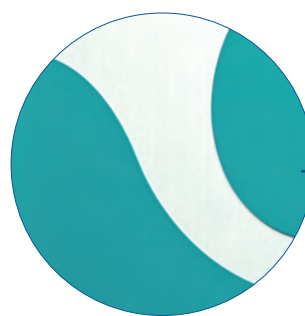

Higiena – ochrona przed wgnieceniami, pęknięciami i zarysowaniami, które mogą stanowić siedlisko dla bakterii

Konserwacja – uniknięcie kosztów dzięki eliminacji lub redukcji potrzeby przedwczesnej wymiany lub naprawy

Estetyka – ochrona przed uszkodzeniem powierzchni drzwi w trakcie ich eksploatacji





Linia produktów

Ochrona drzwi



● Acrovyn ● Acrovyn PVC-Free

Kolory:

36 kolorów jednolitych,
12 wykończeń

Strona 140

Ochrona powierzchni drzwi



● Acrovyn ● Acrovyn PVC-Free

Kolory:

36 kolorów jednolitych,
12 wykończeń,
Acrovyn by Design

Strona 142



Ochrona krawędzi drzwi



● Acrovyn

Kolory:

36 kolorów jednolitych,
12 wykończeń

Strona 144

Ochrona ościeżnic

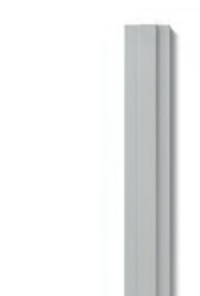

● Acrovyn ● Acrovyn PVC-Free

Kolory:

36 kolorów jednolitych,
12 wykończeń

Strona 145

 www.c-sgroup.pl/16726

ACROVYN®

Ochrona drzwi

● Acrovyn ● Acrovyn PVC-Free



Ochrona drzwi wykonana na zamówienie stanowi wyjątkowo trwałe wykończenie, które wydłuża okres eksploatacji oraz redukuje koszty utrzymania.

 www.c-sgroup.pl/2575

- Wykonane w niestandardowych rozmiarach zgodnie z projektem z płyt Acrovyn 2 mm lub Acrovyn PVC-Free 1,5 mm.
- Płyty i ceowniki lub formowane kątowniki tworzą warstwę wykończeniową powierzchni czołowych i krawędzi drzwi o wysokim poziomie ochrony.
- Dostępne są rozwiązania do montażu na całej wysokości oraz na częściowej wysokości drzwi.



KOLORY I TEKSTURY



Kolory jednolite: Acrovyn (36),
Acrovyn PVC-Free (36)



Wykończenia: Acrovyn (12) –
drewnopodobne, metaliczne i
imitujące beton



Tekstura: Suede

Zobacz paletę kolorów **strony 150–151**.

OPCJE OCHRONY DRZWI

- Aby osiągnąć wymagany poziom ochrony drzwi, można stosować różne konfiguracje płyt, ceowników i kątowników.
- Rozwiązania do montażu na całych drzwiach oraz części wysokości drzwi są dostępne w dowolnych standardowych kolorach i wykończeniach.

CEOWNIKI I PŁYTY

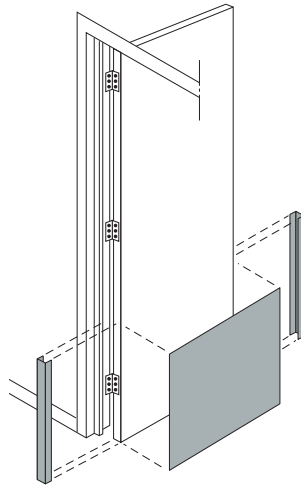

Połączenie ceowników do zabezpieczenia krawędzi oraz płyt do ochrony powierzchni czołowej drzwi.

Płyty standardowo mają proste krawędzie, opcjonalnie krawędzie fazowane (okrągłe lub 45°).

UWAGA: należy wyregulować system przylgowy, aby uwzględnić grubość płyty.

FORMOWANE KĄTOWNIKI

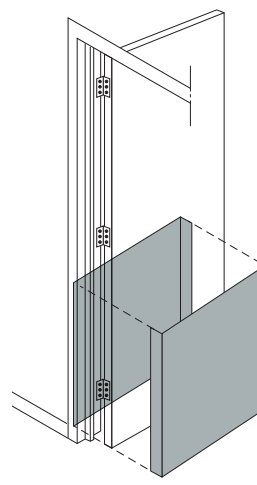

- Duże formowane kątowniki do ochrony krawędzi i powierzchni drzwi.

UWAGA: należy uwzględnić grubość płyty, aby zapewnić odpowiednie dopasowanie do ościeżnicy. Prawdopodobnie wymagana będzie regulacja systemu przylgowego, w szczególności w przypadku montażu na części wysokości drzwi.

OPCJA DLA WILGOTNYCH POMIESZCZEŃ

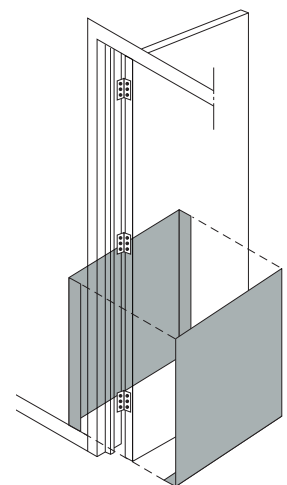

Rozwiązanie dla środowisk wilgotnych składa się z kątownika i ceownika, które pokrywają powierzchnie i krawędzie drzwi, w tym ich dolną krawędź.

UWAGA: Należy użyć odpowiedniego, odpornego na wilgoć kleju oraz uszczelnić wszelkie połączenia, aby zapobiec wnikaniu wilgoci.

OPCJE KONFIGURACJI OCHRONY DRZWI



Ochrona na części wysokości, ceowniki/płyty lub kątowniki.



Płyty na części wysokości oraz ceowniki na całej wysokości.



Ochrona na całej wysokości, ceowniki/płyty lub formowane kątowniki.



Ochrona na całej wysokości z zastosowaniem dekoracyjnych wykończeń zapewniających atrakcyjny, naturalny wygląd.

ACROVYN®

● Acrovyn ● Acrovyn PVC-Free

Ochrona powierzchni drzwi

Proste i ekonomiczne rozwiązanie ochrony najczęściej używanych i podatnych na uszkodzenia powierzchni nowych i już zainstalowanych drzwi.

 www.c-sgroup.pl/2577

- Wykonane w rozmiarach zgodnych z projektem z płyt Acrovyn 2 mm, Acrovyn PVC-Free 1,5 mm lub Acrovyn by Design.
- Krawędzie płyt są standardowo kwadratowe. Na zamówienie mogą mieć fazowanie 45° bądź zaokrąglone.
- Dostępne są prostokątne kształty oraz gama standardowych wzorów dekoracyjnych.
- Możliwość łatwego dopasowania niestandardowych kształtów.

ELEMENTY OCHRONY DRZWI



Płyty montowane w okolicach klamki lub dolnej części są doskonałym rozwiązaniem do ochrony drzwi wahadłowych oraz powierzchni wokół klamki i zamka drzwi do każdego pomieszczenia.

CZĘŚCIOWA OCHRONA



Większość uszkodzeń występuje w dolnej części drzwi. Częściowa ochrona powierzchni drzwi eliminuje ten problem, zapewniając przy tym dekoracyjne wykończenie.

PEŁNA OCHRONA POWIERZCHNI



Pełna ochrona powierzchni drzwi doskonale sprawdza się w obszarach, w których uszkodzenia są spodziewane na dowolnej wysokości lub wymagany jest jednolity wygląd powierzchni drzwi.

KOLORY I TEKSTURY



Kolory jednolite: Acrovyn (36), Acrovyn PVC-Free (36)



Wykończenia: Acrovyn (12) – drewnopodobne, metaliczne i imitujące beton



Acrovyn by Design: Obrazy na zamówienie



Tekstura: Suede

UWAGA:

Zapewnienie odpowiedniego dopasowania płyty Acrovyn może wymagać pewnego nadatku grubości względem ościeżnicy.

Zobacz paletę kolorów **strony 150–151**.

STANDARDOWE WZORY



01. TĘCZA



02. PÓŁKSIĘŻYC



03. IDENTYFIKATOR



04. TĘCZA Z PASKIEM



05. WYDMA



06. FALA



07. ODWRÓCONY



08. PANORAMA MIASTA



09. OMBRE



10. DOLINA



NIESTANDARDOWE
ZABEZPIECZENIE
z wykorzystaniem
Acrovyn by Design



NIESTANDARDOWE
ZABEZPIECZENIE
wzór według projektu
klienta

ACROVYN®

● Acrovyn

Ochrona krawędzi drzwi



Proste w montażu, solidne i ekonomiczne rozwiązanie chroniące przed uszkodzeniem krawędzi nowych i już zainstalowanych drzwi z rdzeniem drewnianym.

 www.c-sgroup.pl/2579

- Wykonane z 2 mm materiału Acrovyn i wyposażone w wewnętrzną wkładkę Acrovyn o grubości 8 mm.
- Możliwość instalacji na jednej lub obu krawędziach drzwi oraz stosowania w połączeniu z ochroną powierzchni drzwi, jeśli jest to wymagane.
- Dostarczane z dopasowanymi kolorystycznie zaślepkami, aby ukryć mocowania.
- Opcje do drzwi o grubości 44 mm lub 54 mm z zaokrąglonymi krawędziami (można uwzględnić inne grubości*).
- Wysokość standardowa 2100 mm (dostępne są rozmiary do 2500 mm).

standardowo pasuje do drzwi o grubości 44 mm lub 54 mm

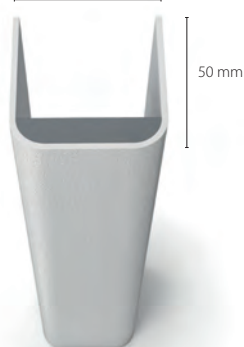

OPCJE MONTAŻU

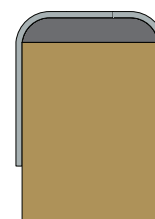

Tylko ochrona krawędzi drzwi

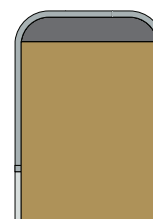

Montaż równo z ochroną powierzchni

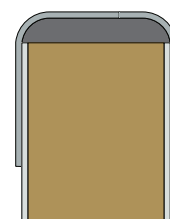

Nachodząca na siebie ochrona krawędzi i powierzchni

KOLORY I TEKSTURY



Kolory jednolite:
Acrovyn (36)



Tekstura: Suede

Zobacz paletę kolorów **strona 150**.

* Mogą obowiązywać opłaty za dodatkowe oprzyrządowanie. Skontaktuj się z nami, aby omówić swoje wymagania.

Ochrona ościeżnic

Skuteczne rozwiązanie ochrony podatnych na uszkodzenia drewnianych lub metalowych opasek i ościeżnic.

 www.c-sgroup.pl/2578

- Wykonane w niestandardowych rozmiarach określonych przez klienta z płyt Acrovyn 2 mm lub Acrovyn PVC-Free 1,5 mm.
- Skonstruowane z serii ceowników i kątowników dla ochrony części lub całej ościeżnicy w pełnej lub częściowej wysokości.
- Można dostarczyć ceowniki pasujące do ościeżnic o kwadratowych lub zaokrąglonych krawędziach.*

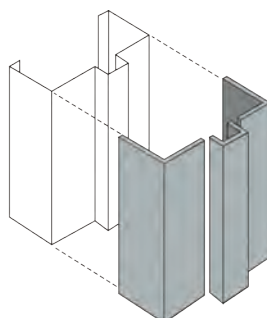

CEOWNIK

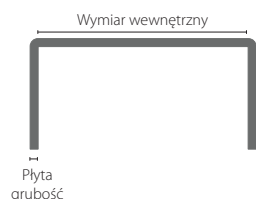

KĄTOWNIK

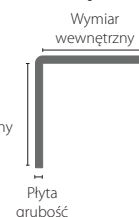

Uwaga: przy obliczaniu wymiarów należy uwzględnić grubość płyty. Wymagane będą wymiary wewnętrzne zabezpieczenia ościeżnicy.

KOLORY I TEKSTURY

 **Kolory jednolite:** Acrovyn (36), Acrovyn PVC-Free (36)

 **Wykończenia:** Acrovyn (12) – drewnopodobne, metaliczne i imitujące beton

 **Tekstura:** Suede

Zobacz paletę kolorów **strony 150–151**.

** Mogą obowiązywać opłaty za dodatkowe oprzyrządowanie. Skontaktuj się z nami, aby omówić swoje wymagania.*

Nasze usługi

WSPARCIE DOTYCZĄCE SPECYFIKACJI



DOKUMENTY SPECYFIKACJI

Potrzebujesz pomocy dotyczącej specyfikacji? Szczegółowe specyfikacje naszych produktów są dostępne do wglądu. Skontaktuj się z lokalnym biurem CS lub pobierz je z naszej strony internetowej.

ACROVYN SHOWCASE

Aby usprawnić proces projektowania, stworzyliśmy aplikację Acrovyn Showcase, która umożliwi wizualizację projektów ochrony ścian. Więcej informacji na **stronie 12**.

OBIEKTY BIM

Modele BIM są dostępne na życzenie – skontaktuj się z lokalnym biurem CS lub odwiedź naszą stronę internetową.

NIESTANDARDOWE PRODUKTY I KOLORY

Rozumiemy, że każdy projekt jest wyjątkowy, a nasze standardowe opcje nie zawsze są zgodne z Twoimi wymaganiami. Dlatego we współpracy z klientami przygotowujemy rozwiązania na zamówienie, które spełniają wszystkie wymogi ich projektów.

BANK WIEDZY



PREZENTACJE PRODUKTÓW

Prezentacje naszych rozwiązań są dostępne osobiście, poprzez webinarium lub na życzenie, jeśli chcesz dowiedzieć się więcej na temat odpowiednich przepisów oraz tego, jak nasze rozwiązania mogą pomóc Ci spełnić ich wymogi.

STRONA INTERNETOWA

Nasza strona internetowa zawiera blogi i inne materiały edukacyjne, które pomogą zrozumieć wymagania prawne dotyczące ochrony ścian i drzwi, a także przykłady zastosowania prezentujące wykorzystanie produktów w wielu sektorach rynku.

POMOC TECHNICZNA



PORADY DOTYCZĄCE WYBORU PRODUKTÓW

Nasz zespół doskonale zna produkty CS i jest dostępny zawsze wtedy, gdy tego potrzebujesz. Skontaktuj się z nami, jeśli potrzebujesz porad dotyczących projektowania systemu ochrony zgodnego z wymaganiami projektu lub odpowiednimi wymogami prawnymi.

WIZYTY W OBIEKCIE

Można zarezerwować wizyty w obiekcie, aby uzyskać poradę w zakresie ochrony, rozwiązania problemów lub dokonania pomiarów w celu dokładnego oszacowania. Skontaktuj się z lokalnym biurem CS, by uzyskać więcej informacji.

ATESTY I RAPORTY TESTÓW

Nasze produkty Acrovyn są przebadane i przetestowane. W razie pytań prosimy o kontakt z lokalnym biurem CS.



KARTY DANYCH

Szczegółowe karty danych dla wszystkich naszych produktów są dostępne w lokalnym biurze CS lub na naszej stronie internetowej.

PRÓBK I



PRÓBK I PRODUKTÓW

Możemy dostarczyć Ci bezpłatne próbki kolorów oraz produktów, które pomogą Ci dokonać właściwego wyboru dla Twojego projektu. Można je zamówić za pośrednictwem naszej strony internetowej lub kontaktując się z lokalnym biurem CS.

WIRTUALNE PRÓBK I PRODUKTÓW

Opracowaliśmy też cyfrowe próbki produktów, które pozwalają oglądać je w 3D, obracać i eksplodować, aby zobaczyć ich części składowe. Próbki są dostępne na stronach produktów Acrovyn na naszej stronie internetowej.

USŁUG I FABRYCZNE



CIĘCIE I FORMOWANIE

Możemy dostarczać nasze produkty przycięte do niestandardowych długości, aby oszczędzić Ci konieczności cięcia na miejscu i umożliwić szybki montaż.

Tolerancje +/- 1 mm

PREFABRYKACJA

Zajmujemy się montażem, aby zaoszczędzić Ci pracy. Możemy dostarczyć zestawy poręczy lub odbojoporęczy gotowe do montażu, by umożliwić szybką instalację:

- szybki i czysty montaż bez wysiłku
- brak cięcia na miejscu
- mniej pracowników do montażu

WYTŁACZANIE DO NIESTANDARDOWYCH DŁUGOŚC I

Możemy wytłaczać nasze profile do długości wymaganych przez klienta, aby zminimalizować straty przy cięciu.

*Minimalne zamówienie: 150 metrów na produkt – dostawa w 4–5 tygodni.
Tolerancje produkcyjne brutto: +20 do +40 mm dodatkowej długości.*

KOLORY NIESTANDARDOWE

Możemy wyprodukować kolory na zamówienie, dopasowane do wystroju wnętrza lub marki, z zachowaniem minimalnych ilości zamówienia. Skontaktuj się z lokalnym biurem CS, aby uzyskać więcej informacji.

MONTAŻ



INSTRUKCJE MONTAŻU

Instrukcje montażu przedstawiające optymalny sposób instalacji naszych produktów, w celu zapewnienia efektu końcowego wysokiej jakości, są dostępne w lokalnym biurze CS lub na stronie internetowej.

USŁUG I MONTAŻU

Możemy zarządzać instalacją naszych produktów dla klientów za pośrednictwem lokalnych instalatorów lub poprzez sieć rekomendowanych podwykonawców. Porozmawiaj z lokalnym biurem CS, aby dowiedzieć się więcej o tej usłudze.

Gama kolorów Acrovyn®

Nasza nowa paleta standardowych kolorów i dekoracyjnych wykończeń oferuje projektantom nieograniczone możliwości upiększenia i ochrony każdego wnętrza.

Dostępność kolorów w obrębie naszej szerokiej gamy jest różna, dlatego podczas wybierania produktów oferujących skuteczną ochronę zapoznaj się z tabelą i szczegółowymi stronami kolorów, aby dobrać je do swojego projektu.

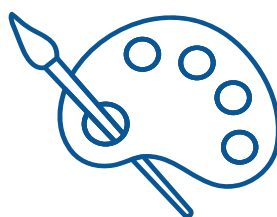
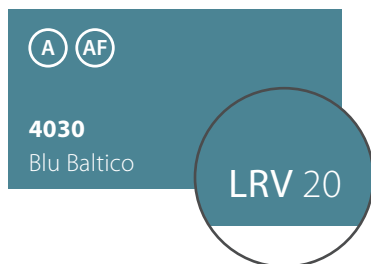

W tabeli na **stronie 149** zamieściliśmy praktyczny przewodnik po kolorach najbardziej zbliżonych do odcieni RAL, RAL Design i NCS, dzięki czemu możesz zyskać ochronę ścian, która jest odpowiednio dopasowana do innych powierzchni wewnętrznych i elementów wystroju, bądź kontrastuje z nimi.

Podajemy również wartości współczynnika odbicia światła (LRV)* dla wszystkich kolorów jednolitych i wykończeń, aby pomóc w projektowaniu kompleksowych systemów, które uwzględniają potrzeby użytkowników słabowidzących (dalsze wskazówki na ten temat znajdują się na **stronie 18**).

Rozumiemy, że nasza standardowa oferta może nie być w pełni zgodna z Twoją wizją, dlatego możemy wyprodukować dla Ciebie kolory na zamówienie, z zachowaniem minimalnych ilości. Skontaktuj się z nami, aby omówić swoje wymagania.

Zapoznaj się z pełną gamą naszych kolorów i wykończeń na **stronach 150–152**.

PRÓBKI KOLORÓW

Ze względu na ograniczenia druku i wyświetlania obrazu na ekranach komputerowych, rzeczywiste kolory Acrovyn mogą się różnić. Jeśli dobór kolorów jest szczególnie ważny dla Twojego projektu, skorzystaj z bezpłatnych próbek i wzorników kolorów.

Skontaktuj się z lokalnym biurem CS lub odwiedź naszą stronę internetową, aby zamówić próbki.



*Wartość współczynnika odbicia światła (LRV) wskazuje ilość światła odbitego przez powierzchnię i może być używana do oceny kontrastu wizualnego między różnymi powierzchniami. Wartości LRV naszych kolorów i wykończeń zostały określone przy użyciu metody pomiaru CIE Y.